



NoKey force

Installera och driftsätta

Manualen beskriver montering, programmering av koder och fabriksåterställning.



RCO Security AB
Box 3130
169 03 Solna

tel 08-546 560 00
info@rco.se
www.rco.se

 [Klikk for norsk versjon!](#)

 [Click for English version!](#)



Säkerhet och miljö	3
Allmänt	4
Viktigt!	4
NoKey force modeller	5
Vid montering av NoKey force ihop med rundcylinder	6
1 Kontrollera låskistans placering, anpassa fyrkantpinnens längd	7
2 Justera tryckeshålet och/eller urtaget för låskistan	9
3 Anpassa för vänsterhängd dörr	10
4 Montera den yttre och inre enheten	11
Modell K01 och K03, utan cylinder.....	11
Modell KC03, med cylinder på utsidan av dörren	17
Modell KC02, med rundcylindrar på in- och utsidan av dörren	24
Tryckesfallet kan sticka ut	29
5 Programmera kodlåset	30
Allmänt	30
Lägga in passerkoder som låser upp dörren.....	31
Byta passerkoder	31
Radera passerkoder	32
Aktivera/inaktivera ljud vid låsöppning	32
Ändra låsöppningstiden.....	33
Aktivera/inaktivera ljud vid låg batterinivå.....	33
Byta systemkod	34
Ange kod för aktivering/inaktivering av nollöppning	35
Aktivera nollöppning	35
Inaktivera nollöppning	35
Aktivera/inaktivera inslagsbegränsning	36
Fabriksåterställning	37
Felsökning	38
Trycket kopplas inte in vid godkänd passage utifrån	38
Trycket hänger, slapt handtag.....	39
Bilaga 1: Indikeringar i NoKey force	41
Bilaga 2: Specifikationer	42
Egen kodförteckning	43

Säkerhet och miljö

Säkerhetsbestämmelser

Endast alkaliska batterier av god kvalitet får användas. Fara kan uppstå med andra typer av batterier.

Förutsatt att produkten monteras enligt monteringsinstruktionen behöver inga särskilda säkerhetshänsyn vidtas.

CE-märkning

Produkten uppfyller alla ställda produktsäkerhetskrav och är CE-märkt. CE-märken sitter på respektive enhets baksida.

Märkskylten återfinns på insidan av enhetens batterilucka.

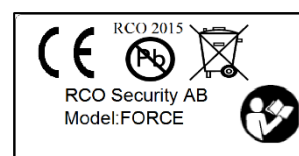

Miljö

Miljödeklaration finns att hämta på www.rco.se.

Batterier



Om låset är utrustat med batterier måste uttjänta batterier sopsorteras och lämnas till separat insamling. Mer information lämnas av de lokala myndigheterna som ansvarar för avfallshanteringen.

Batterispecifikationer

Typ

5 st. LR6 AA alkaliska batterier

1 st. 9V alkaliskt batteri

Position

Batteriluckan

Nödmatning via utsidan av dörren

RoHS/WEEE

Produkten uppfyller gällande regler enligt RoHS/WEEE samt REACH.

Återvinning



Produkten är märkt med den överkryssade soptunnan och kan lämnas till RCO för återvinning eller lämnas till återvinning enligt lokala föreskrifter.

Allmänt

NoKey force är ett batteridrivet kodlås som på ett enkelt sätt kompletterar existerande låskistor och trycken med möjligheten att styra tillträdet via koder.

För att låsa upp och möjliggöra passage, ange en inprogrammerad kod. När en giltig kod matats in hörs ett distinkt klickljud, grön lysdiod tänds (och om så aktiverats, ett kort pip-ljud) och dörren kan öppnas genom att trycka ned handtaget.

Från insidan öppnar man genom att trycka ned handtaget på normalt sätt.

⚠️ Tänk på att säkerställa en möjlighet att låsa upp på mekanisk väg på de dörrar där elektrisk låsning används.

Nödmatning via ett 9-volt batteri anslutet till kontakter på yttre enhetens undersida. Detta alternativ är tänkt att användas om enhetens normala AA-batterier har laddats ur helt. Alla koder fungerar i detta läge.

Koderna blir kvar även efter ett batteribyte.

Viktigt!

- Man får aldrig modifiera en produkt (t ex genom att koppla ur internt anslutna kontakter). Detta kan skada produkten och/eller omöjliggöra funktionen i denna. Sådant som ändrats utan skriftligt godkännande från RCO täcks inte av produktgarantin.
- Transportsäkringen ska enbart användas som en säkring under transport och innan driftsättning. Denna får inte användas i syfte att "steloperera" tryckena på in- och utsidor av dörrbladet.
- Använd inte universalspray eller liknande på handtagets infästning. Sådana ämnen löser upp den smörjning som används vid produktionstillfället.
- NoKey Force får endast monteras inomhus.



NoKey force modeller

Modell	Cylinder	Vred
K01	–	–
K03	–	✓
KC03 Ovalcylinder	✓	✓
KC03 Rundcylinder	✓	✓
KC02	✓ ¹	✓

ⓘ Rekommendation: Ladda ned informationsbladet [Låshus per modell](#) från RCO:s hemsida. Infobladet visar passande låshus för respektive NoKey-modell i matrisform. Ett antal låshus-modeller kräver fjärilsroddare för att vredpinnen inte ska kärva.

Se även informationsbladet [NoKey reservdelar och tillbehör](#), som finns att hämta från [RCO:s hemsida](#) under **Mediearkivet > Manualer** (inloggning krävs).

Fjärilsroddare krävs med den här typen av cylinder



Fjärilsroddare rekommenderas med den här typen av cylinder, speciellt vid tjock dörr



Fjärilsroddare (roddaradapter),
RCO artikelnummer 20 180 818

¹ Monteras i kombination med godkända rundcylindrar på in- och utsidan av dörren. Litet vred på insidan. Alltid låst när man går ut även om cylinderlåsningen inte används. Lämplig för villan eller lägenheten.

Vid montering av NoKey force ihop med rundcylinder

Vid montering av NoKey force modell KC02 eller KC03 tillsammans med rundcylinder finns det inget som fixerar enhetens övre del mot dörrbladet på det sätt cylinderringen gör vid montering ihop med ovalcylinder. Enheten är därför försedd med två "hullingar" som har till uppgift att fixera övre delen mot låscylindern och dörrbladet.

Se först till att låscylindern med korrekt cylinderförlängare är monterat, *men fortfarande kan röra sig mot låskistan*. Vid montering av NoKey force-enheten, dra åt de nedre (vid trycket) skruvarna så att enheten är fixerad mot dörrbladet.

Fortsätt sedan med insexskruvarna (2,5 mm) som aktiverar "hullingarna." Se till att enheten inte dras uppåt/nedåt eller sidledes av "hullingarna". Detta kan leda till att trycket kärvar eftersom fyrkantpinnen då nyper mot låskistan. Risken för att detta ska inträffa blir försumbar om låscylindern fortfarande kan röra sig gentemot låskistan.

Genom att dra åt insexskruvarna växelvis (övre - nedre/höger - vänster) samt att under tiden känna att trycket på insidan inte kärvar, säkerställer du en korrekt funktion.

När enheten ligger dikt an mot dörrbladet, kontrollera att de nedre skruvarna är ordentligt åtdragna. Dra därefter fast låscylindern slutgiltigt.

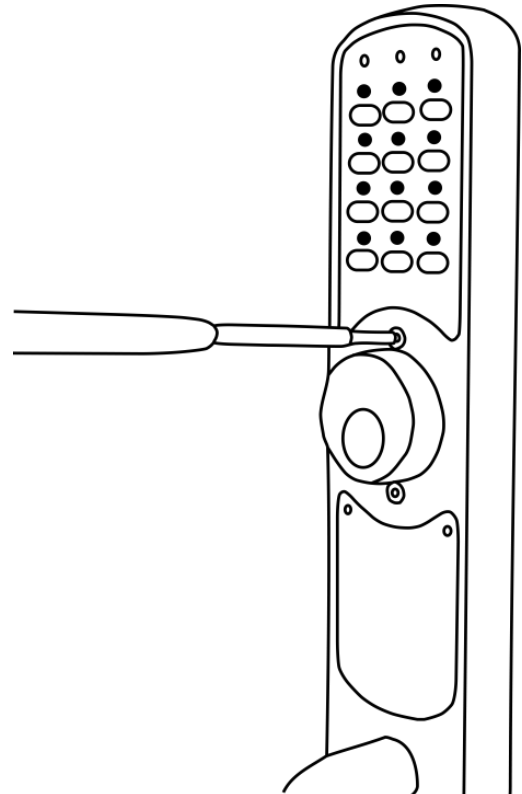

1 Kontrollera låskistans placering, anpassa fyrkantpinnens längd

Detta avsnitt säkerställer att en god mekanisk funktion kommer att erhållas. Det görs oavsett NoKey-modell.

! **Obs!** Om dörrbladet är 39 mm eller tunnare måste en distansplatta monteras på baksidan av inre enheten. Beställ den från RCO Security (artikelnummer 20 180 815). Håll den mot dörrbladet när du placerar tolken och definierar längden på fyrkantpinnen.

- 1.1** Sätt i fyrkantpinnen med den rundade änden in mot låskistan.

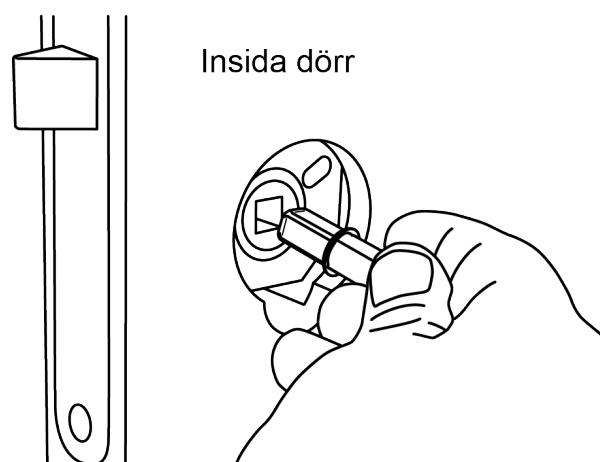

- 1.2** Sätt dit den bifogade tolken.

Kontrollera att fyrkantpinnen löper lätt genom tolken och låskistan. Om så inte är fallet måste tryckeshålet justeras – se sidan 9.

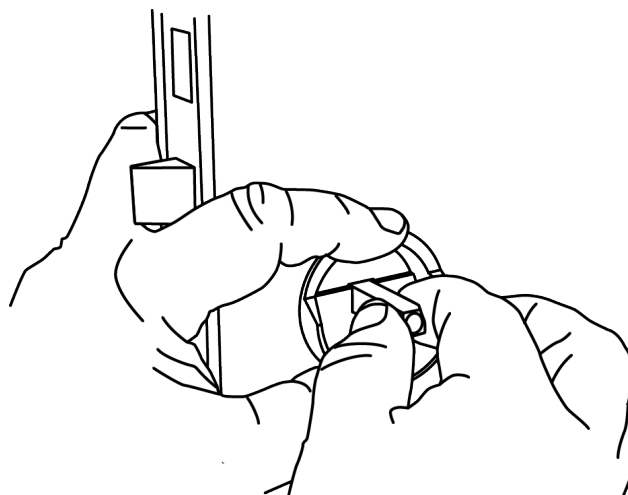

1.3 Tryck in fyrkantpinnen mot låskistan.

Ritsa ett märke på fyrkantpinnen i nivå med tolken.

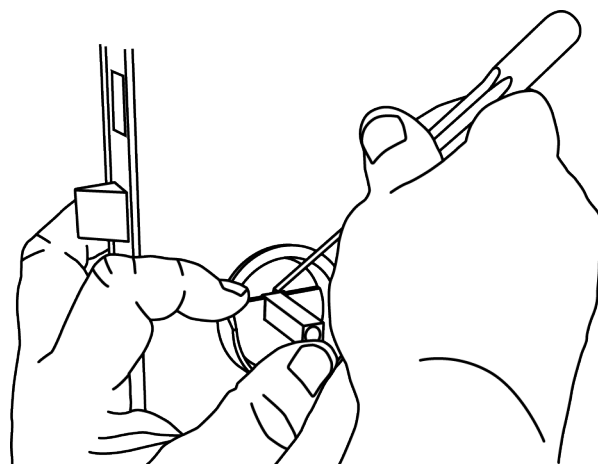

1.4 Kapa fyrkantpinnen till korrekt längd enligt ritsen.

Var noga med att snittet blir vinkelrätt.

Grada av snittytan med lämpligt verktyg.

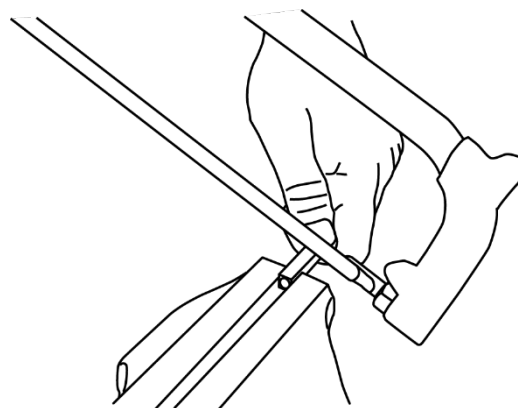

1.5 Efter kapning, kontrollera med tolken på nytt. Fyrkantpinnens ände ska ligga mellan det inre och yttre planet i tolken.

Om fyrkantpinnens ände sticker utanför tolkens yttre plan kommer låset att kärva.



2 Justera tryckeshålet och/eller urtaget för låskistan

Om tolken inte går i tryckeshålet, eller om utrymmet för kabeln inte räcker till måste nödvändiga justeringar göras.

2.1 Lossa och ta ut låskistan.

Spara skruvarna för senare återmontering.

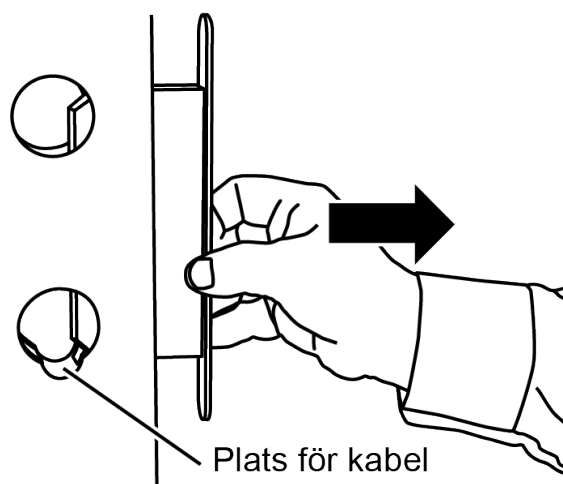

2.2 Fila upp hålet så att kablaget får plats och tolken ryms utan att spänna. Montera därefter tillbaka låskistan.

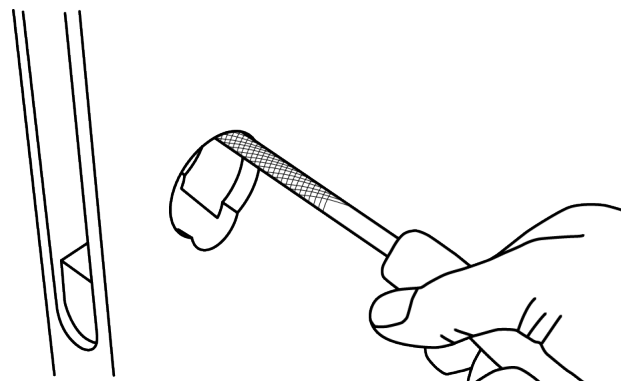
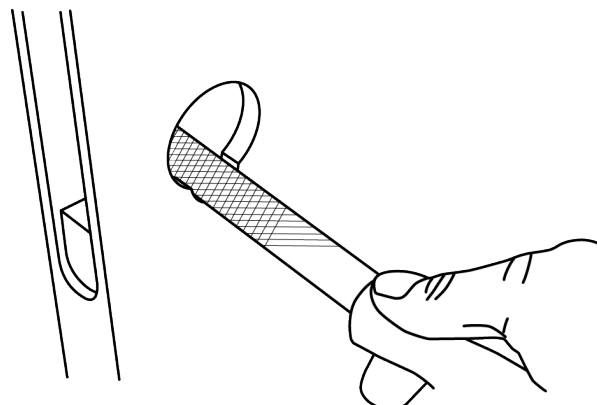

Fortsätt nu genom att anpassa enheten för vänsterhängd dörr (se nästa sida) eller på följande sida beroende på modell:

K01 och K03: se sidan 11

KC03 med cylinder på utsidan: se sidan 17

KC02: se sidan 24

3 Anpassa för vänsterhängd dörr

Låset levereras för högerhängd dörr. Gör så här för att anpassa för vänsterhängd dörr:

- 3.1** Omställningen görs på den yttre enheten genom att vrida trycket och låsmekanismen.

Ta bort de två skruvarna (Torx T25) som håller mekanismen på plats. Spara dem för senare återmontering.

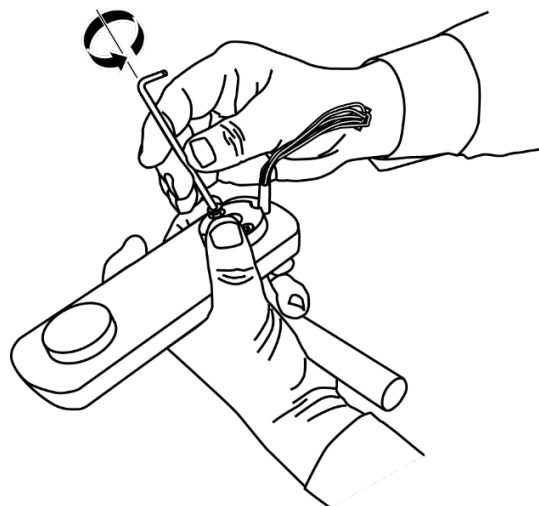

- 3.2** Vrid runt mekanismen 180 grader utan att lyfta på den, så att trycket hamnar åt rätt håll.

! Håll mekanismen nertryckt hela tiden!

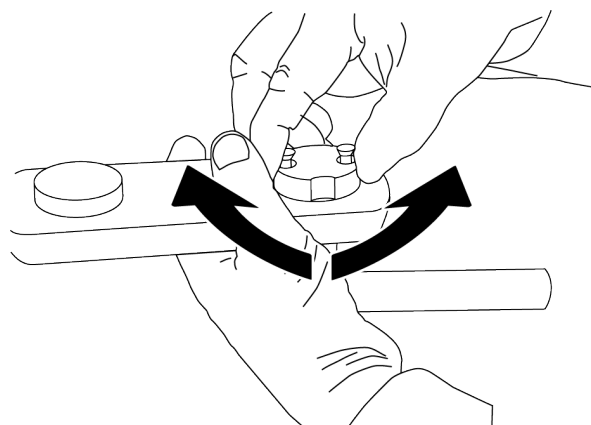

- 3.3** Sätt tillbaka skruvarna och dra åt.

Fortsätt nu på följande sida beroende på modell:

K01 och K03: se sidan 11

KC03 med cylinder på utsidan: se sidan 17

KC02: se sidan 24

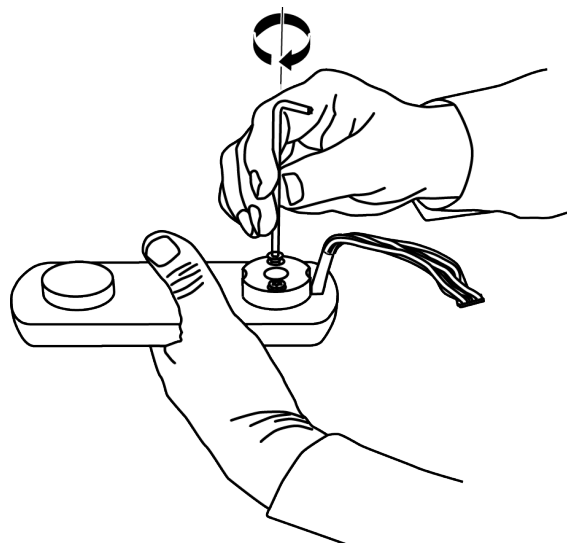

4 Montera den yttre och inre enheten

Modell K01 och K03, utan cylinder

Här beskrivs montering av yttre enhet utan låscylinder ihop med inre enhet utan vred.

- ❗ För montering av NoKey force KC03 gå till sidan 17, för KC02 gå till sidan 24!
- ❗ För att förenkla för installatören är låset alltid olåst tills driftsättning skett.

- 4.1** Trä in kablaget från yttre enheten genom dörren under låskistan.

Se till att tillräckligt utrymme finns. Om så inte är fallet måste en justering göras – se sidan 9.

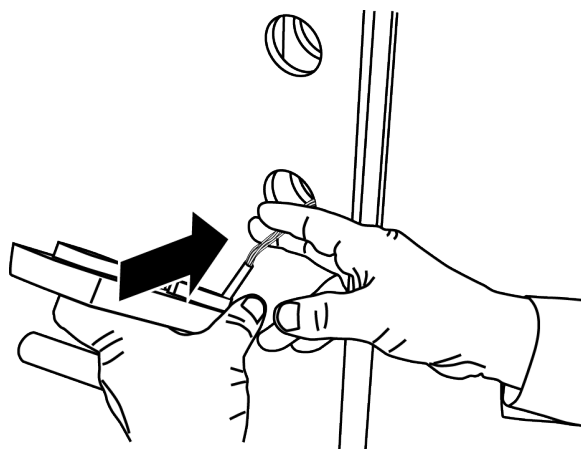

- 4.2** Sätt in en låsskruv i ett av de övre hålen för att säkra den yttre enheten temporärt.

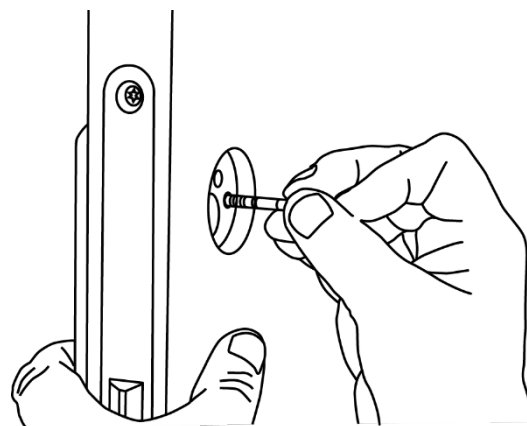

- 4.3** Lossa och ta bort kåpan från den inre enheten.

(Insex 3 mm)

Spara skruvarna för senare återmontering.

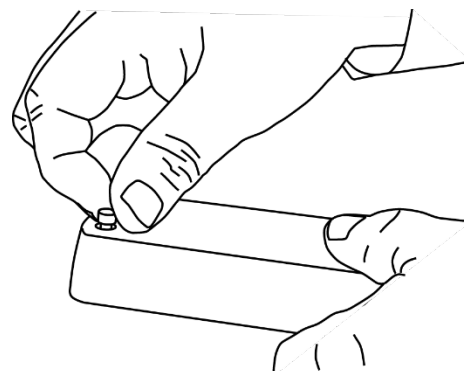

- 4.4** Om dörren är tunnare än 39 mm krävs en distansplatta bakom inre enheten (se sidan 7).

Distansplattan skruvas fast på inre enhetens baksida med den bifogade skruven (Torx T15).

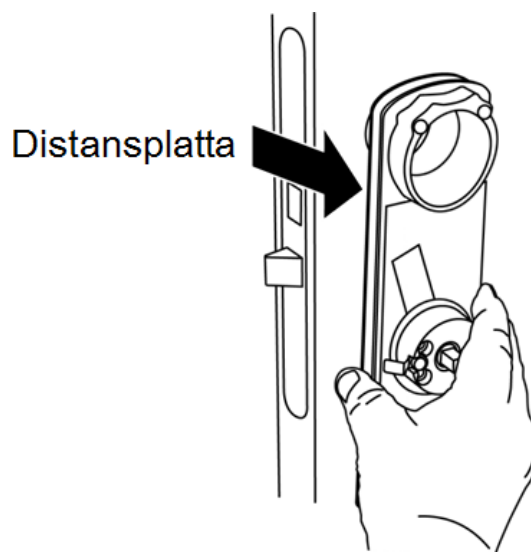

- 4.5** Sätt i fyrkantspinnen i den inre enheten, med den rundade änden utåt.

Välj rätt sexkantpinne och sätt in den genom fyrkantspinnen, vrid den fram och tillbaka ett par gånger och säkerställ att den greppar i mekanismen.

Dörrtjocklek	Längd sexkantpinne
38 – 58 mm	80 mm
58 – 81 mm	100 mm
81 – 110 mm	130 mm

130 mm sexkantpinne beställes separat.

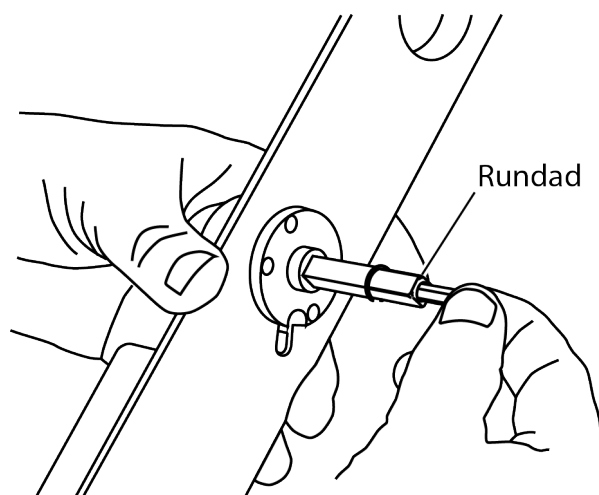

- 4.6** För igenom kabeln med sin kontakt genom det avlånga hålet nere till vänster i inre enheten.

Säkerställ att kabeln löper fritt och inte kommer i kläm då enheterna senare skruvas fast.

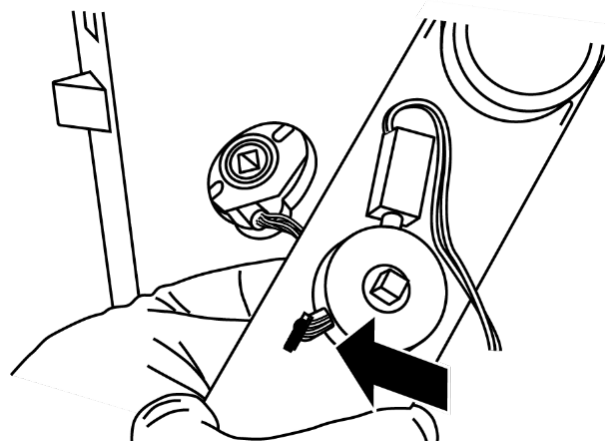

- 4.7** Passa in enheten med sexkantpinnen och fyrkantpinnen mot låskistan och den yttre enheten.

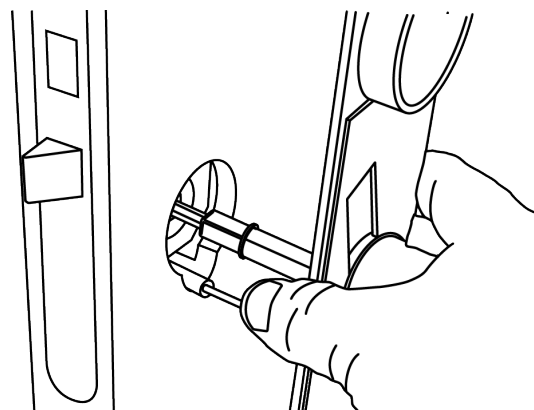

- 4.8** Kapa undre låsskruvarna enligt följande:

Min = dörrtjocklek + 18 mm

Max = dörrtjocklek + 26 mm

Var försiktig så inte gängorna skadas. Grada av snittytan med ett lämpligt verktyg.

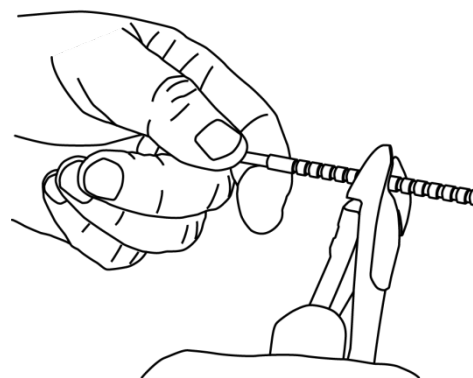

- 4.9** Montera de undre kapade låsskruvarna, men dra *inte* åt dem ordentligt ännu.



- 4.10** Ta bort den temporärt monterade övre skruven.

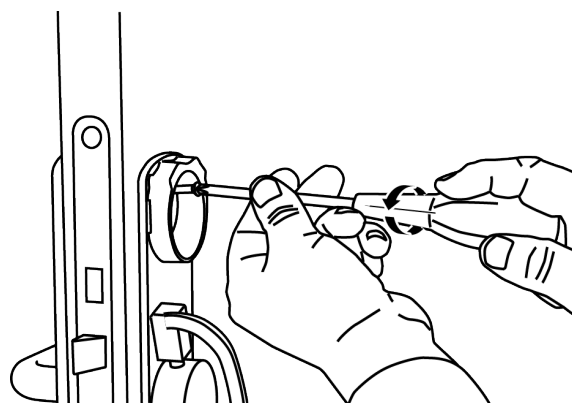

4.11 Kapa övre låsskruvarna enligt följande:

Min = dörrtjocklek + 6 mm

Max = dörrtjocklek + 11 mm

Var försiktig så inte gängorna skadas. Grada av snittytan med ett lämpligt verktyg.

Sätt in spännbrickan och de kapade övre låsskruvarna.

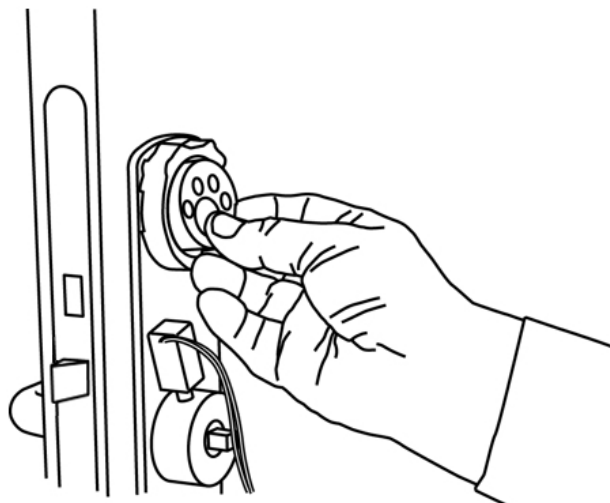
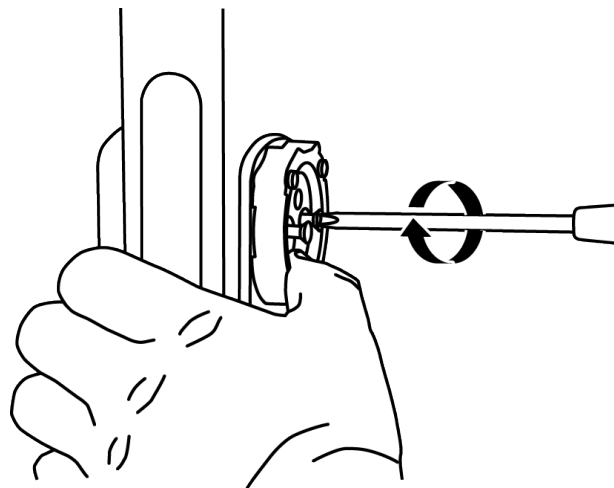
**4.12** Dra åt de övre och undre låsskruvarna ordentligt.**4.13** Ta bort transportsäkringen genom att dra den rakt ut från mekaniken, inte i sidled.

(Om transportsäkringen redan har tagits bort, se "Trycket kopplas inte in vid godkänd passage utifrån" på sidan 38.)



4.14 Kontrollera tryckefunktionen från utsidan. Låset är alltid olåst tills driftsättning skett.

Om någonting kärvar kan orsaken vara:

- Låset eller fyrkantpinnen har inte tillräckligt med frigång mot dörren eller låskistan. Kontrollera enligt beskrivningen på sidan 9.
- Fyrkantpinnen för lång.
- Fel sexkantpinne.
- Dörrens ut- och insidor är inte planparallella.
- Defekt låskista.

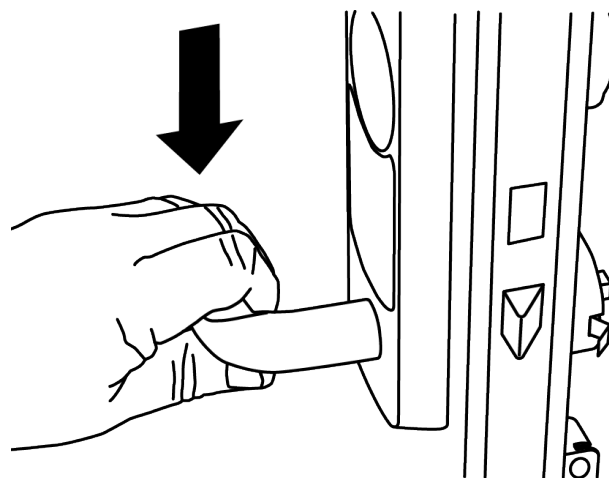

4.15 Montera kontakten i kretskortet.

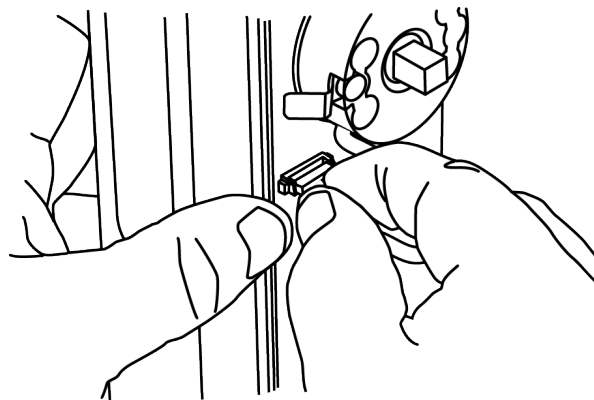

4.16 Vik kabeln dubbel och placera den under avlastningshållaren.

Sätt in batterierna (5 st. AA) i batterihållaren.

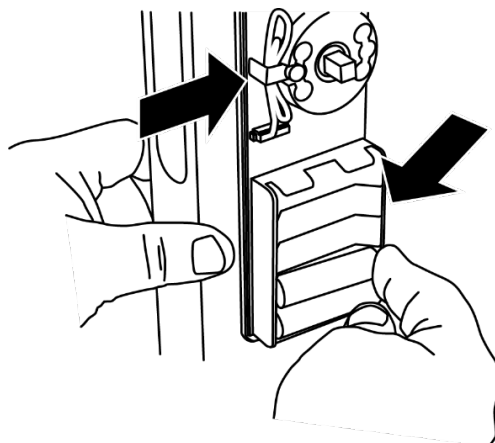

- 4.17** Montera tillbaka kåpan på den inre enheten. Se till att passa in trycket mot fyrkantpinnen.

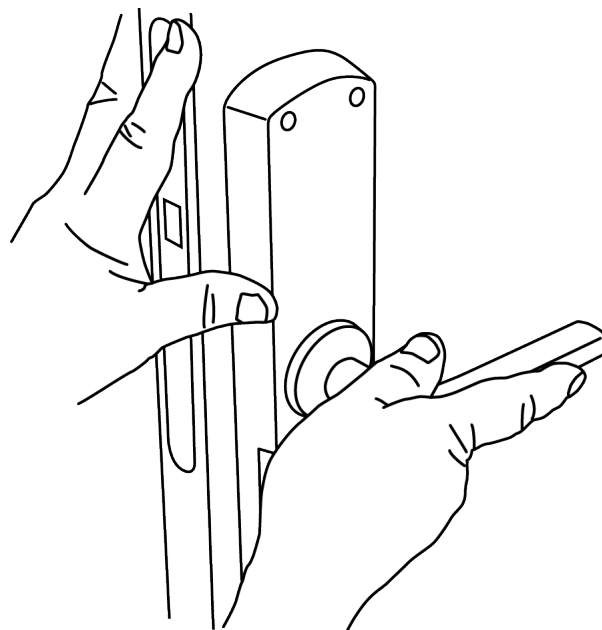

- 4.18** Skruva tillbaka kåpans fyra skruvar.
(Insex 3 mm)

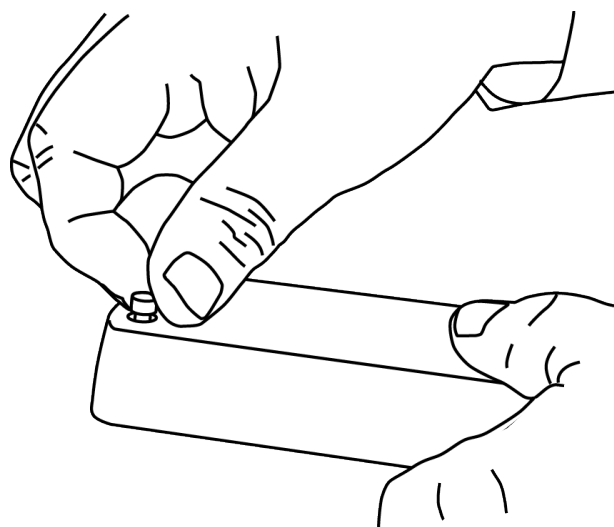

- 4.19** Sätt tillbaka batterilocket och dra åt dess skruv på undersidan.
(Insex 2,5 mm)

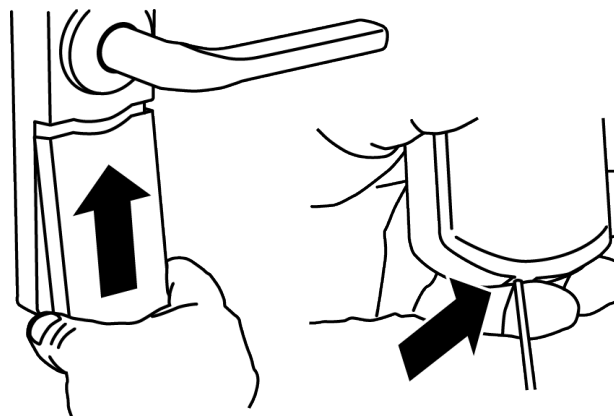

Modell KC03, med cylinder på utsidan av dörren

Här beskrivs montering av yttre enhet med cylinder ihop med inre enhet med vred.

- ❗ För montering av NoKey force KC02 gå till sidan 24!
- ❗ För att förenkla för installatören är låset alltid olåst tills driftsättning skett.

4.1 Trä in kablaget från yttre enheten genom dörren under låskistan.

Se till att tillräckligt utrymme finns. Om så inte är fallet måste en justering göras – se sidan 9.

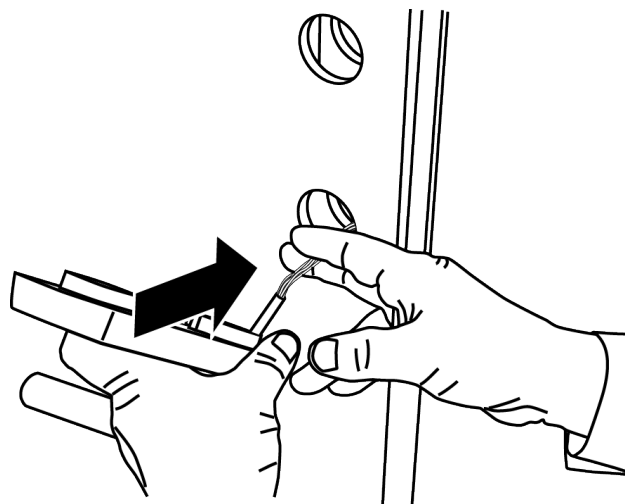

4.2 Sätt in ett buntband genom cylinderhålet och dörrbladet för att temporärt säkra den yttre enheten.

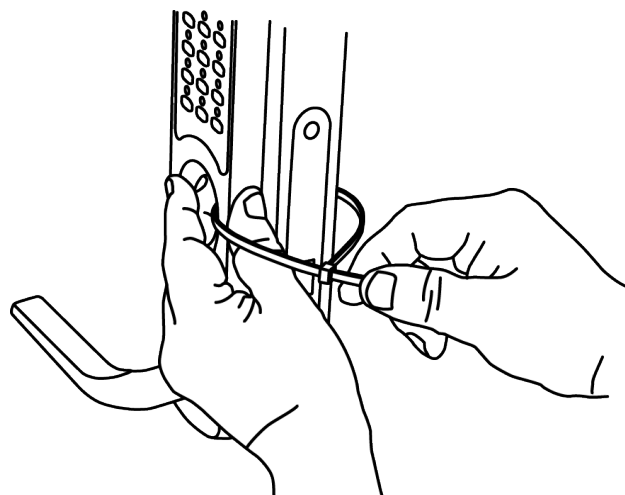

4.3 Lossa och ta bort kåpan från den inre enheten.

(Insex 3 mm)

Spara skruvarna för senare återmontering.



- 4.4** Om dörren är tunnare än 39 mm krävs en distansplatta bakom inre enheten (se sidan 7).

Distansplattan skruvas fast på inre enhetens baksida med den bifogade skruven (Torx T15).

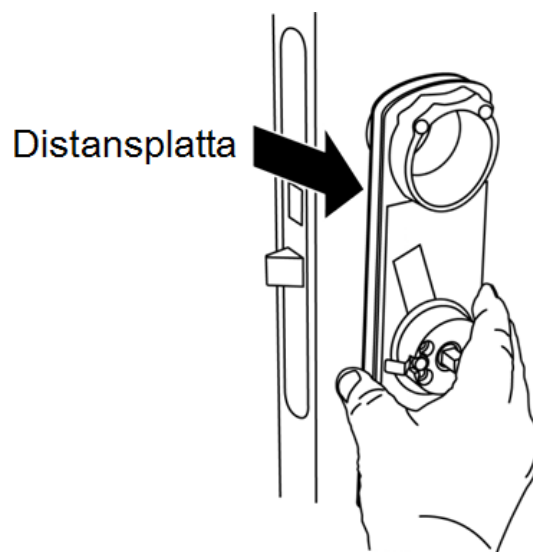

- 4.5** Sätt i fyrkantpinnen i den inre enheten, med den rundade änden utåt.

Välj rätt sexkantpinne och sätt in den genom fyrkantpinnen, vrid den fram och tillbaka ett par gånger och säkerställ att den greppar i mekanismen.

Dörjtjocklek	Längd sexkantpinne
38 – 58 mm	80 mm
58 – 81 mm	100 mm
81 – 110 mm	130 mm

130 mm sexkantpinne beställes separat.

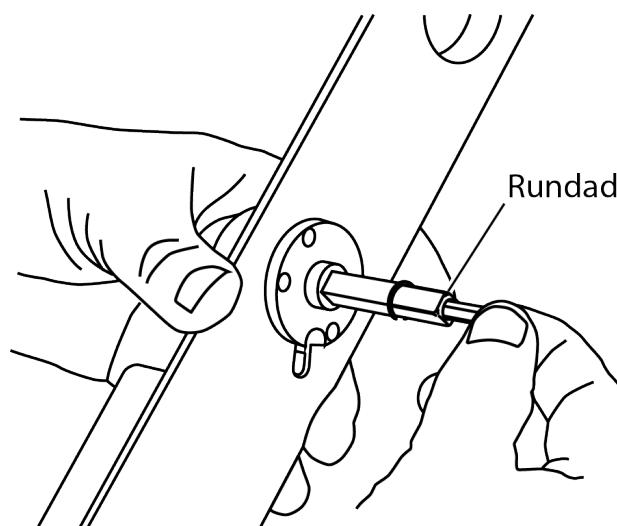

- 4.6** För igenom kabeln med sin kontakt genom det avlånga hålet nere till vänster i inre enheten.

Säkerställ att kabeln löper fritt och inte kommer i kläm då enheterna senare skruvas fast.

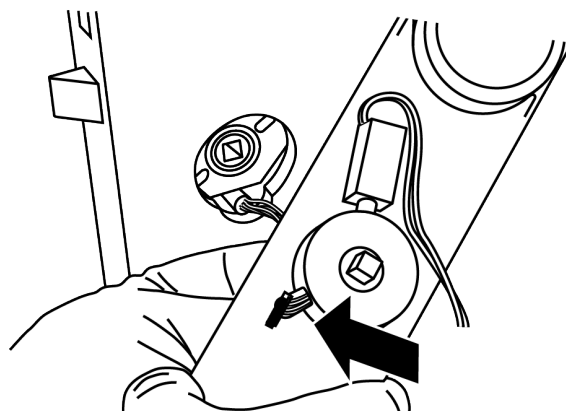

- 4.7** Passa in enheten med sexkantpinnen och fyrkantpinnen mot låskistan och den yttre enheten.

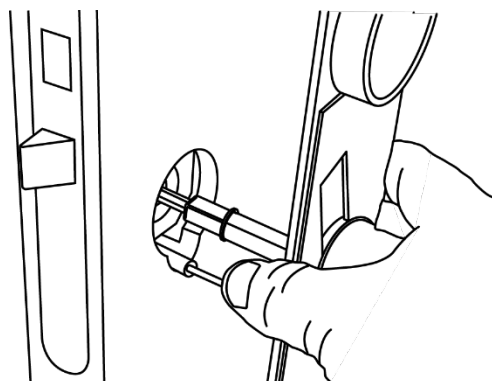

- 4.8** Kapa undre låsskruvarna enligt följande:

Min = dörrtjocklek + 18 mm

Max = dörrtjocklek + 26 mm

Var försiktig så inte gängorna skadas.
Grada av snittytan med ett lämpligt verktyg.

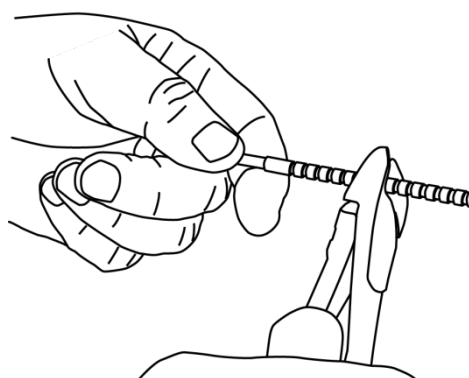

- 4.9** Montera de undre kapade låsskruvarna, men dra *inte* åt dem ordentligt ännu.



- 4.10** Kapa och ta bort buntbandet.

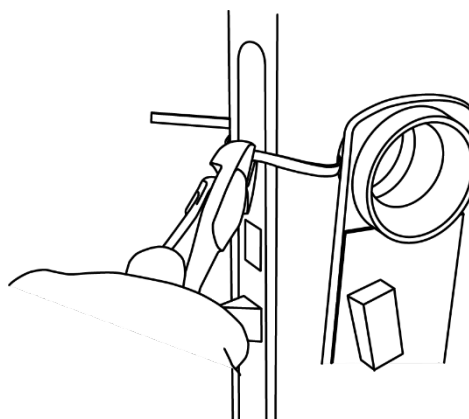

- 4.11** När låscylindern monteras måste man kompensera för kåpans tjocklek (17 mm) med passande cylinderförlängare.

Montera låscylindern och förlängare till låskistan.

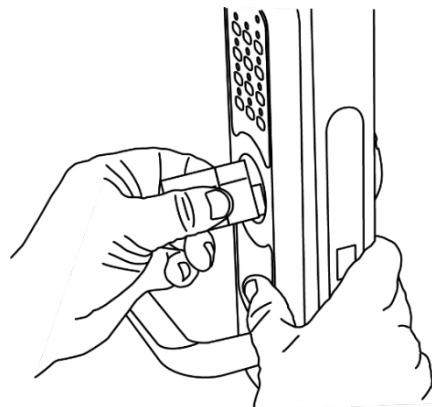

- 4.12** Innan cylinderringen kan monteras måste rätt längd på skruvarna definieras:

- A Sätt först in spännbrickan i cylinderhålet. Trä därefter in de skruvar som ska användas genom spännbrickan och låskistan och skruva in dem så långt det går i cylinderringen.
- B Dra ut cylinderringen så att skruvarna bottnar mot spännbrickan.
- C Mät avståndet "A".
- D Ta bort skruvarna.
- E Kapa skruvarna med måttet "A" + 2 mm.
- F Sätt tillbaka skruvarna och dra åt.

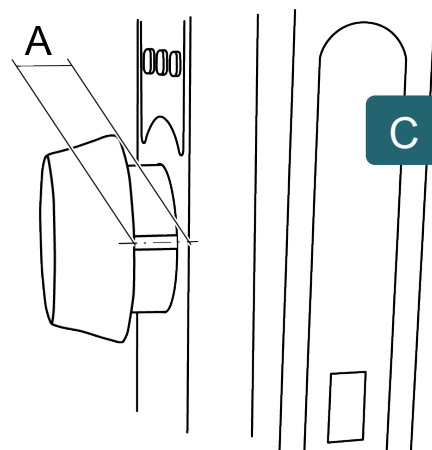
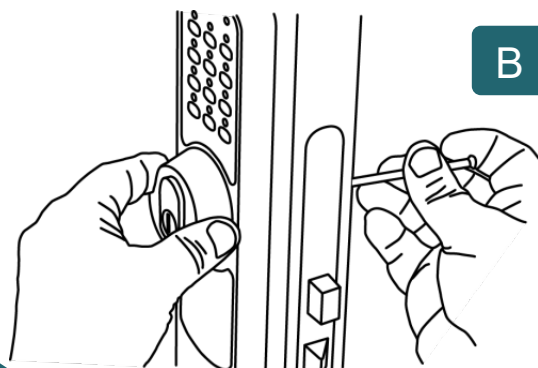
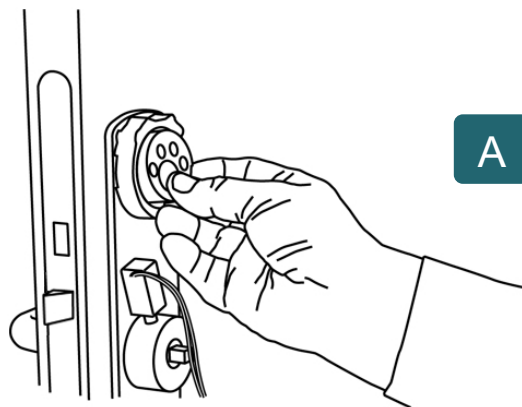

- 4.13** Ta bort transportsäkringen genom att dra den rakt ut från mekaniken, inte i sidled.

(Om transportsäkringen redan har tagits bort, se "Trycket kopplas inte in vid godkänd passage utifrån" på sidan 38.)

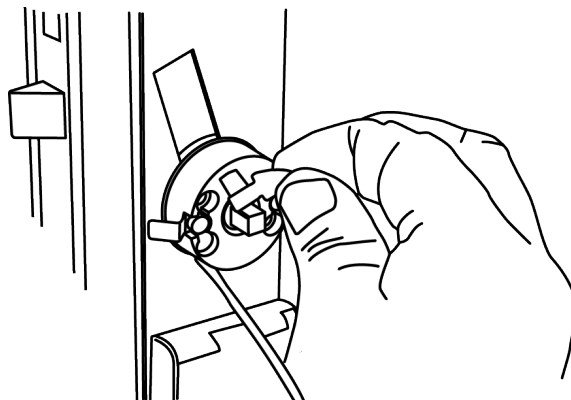

- 4.14** Kontrollera tryckfunktionen från utsidan. Låset är alltid olåst tills driftsättning skett.

Om någonting kärvar kan orsaken vara:

- Låset eller fyrkantpinnen har inte tillräckligt med frigång mot dörren eller låskistan. Kontrollera enligt beskrivningen på sidan 9.
- Fyrkantpinnen för lång.
- Fel sexkantpinne.
- Dörrens ut- och insidor är inte planparallella.
- Defekt låskista.

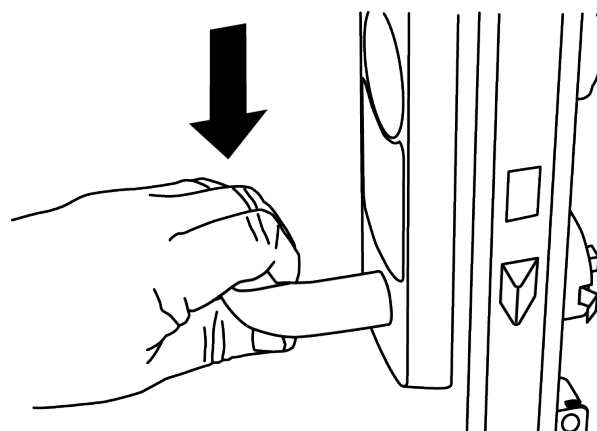

- 4.15** Montera kontakten i kretskortet.



4.16 Vik kabeln dubbel och placera den under avlastningshållaren.

Sätt in batterierna (5 st. AA) i batterihållaren.

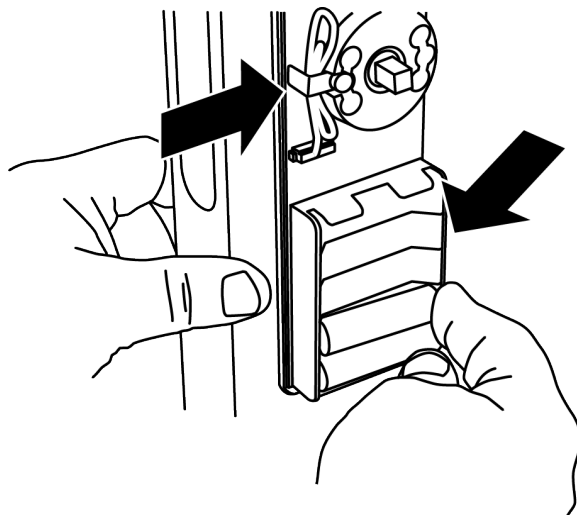

4.17 För att definiera vredpinnens längd:

- A Sätt in vredpinnen mot låskistan tills den bottnar.
- B Mät avståndet "A".
- C Kapa vredpinnen med måttet "A" + minst 1 mm, dock alltid vid en av kaptavvisningarna 1 - 5.

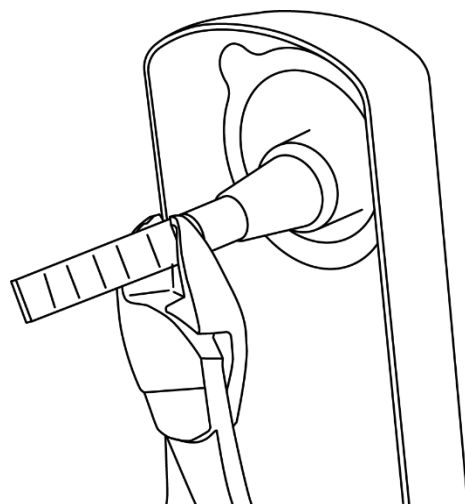
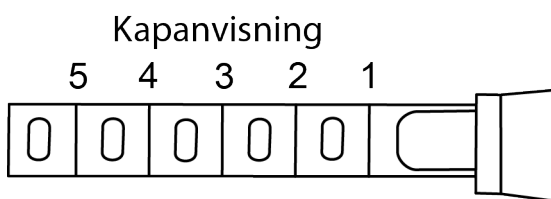
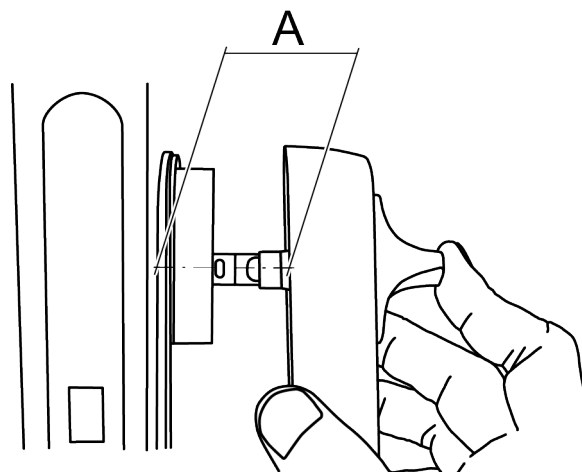

4.18 Montera tillbaka kåpan på den inre enheten.

Se till att passa in trycket mot fyrkantpinnen och vredet mot låskistan.

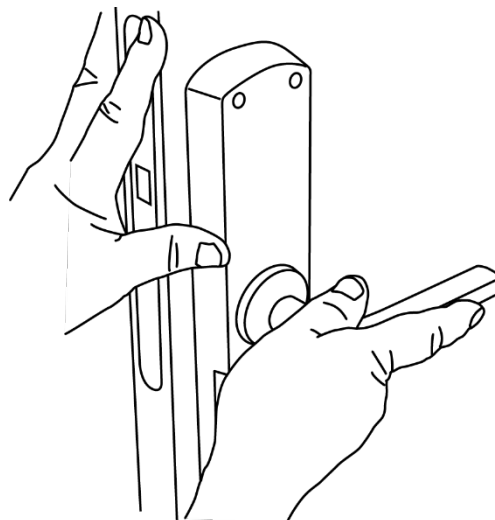

4.19 Skruva tillbaka kåpans fyra skruvar.

(Insex 3 mm)

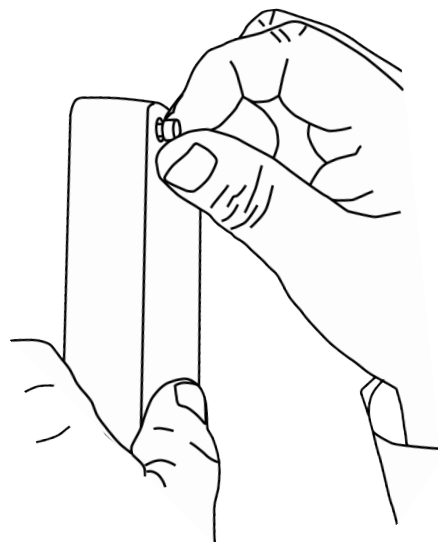

4.20 Sätt tillbaka batterilocket och dra åt dess skruv på undersidan.

(Insex 2,5 mm)

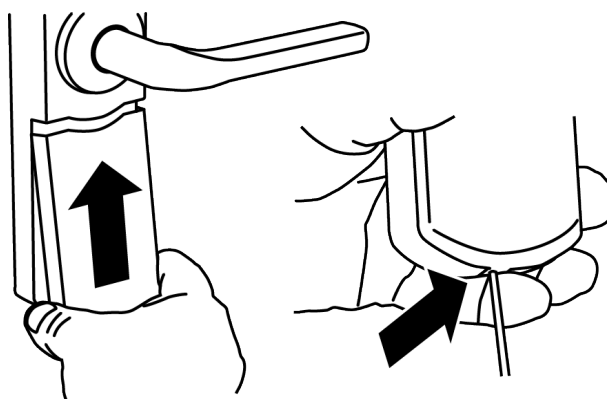

Modell KC02, med rundcylindrar på in- och utsidan av dörren

Här beskrivs montering av yttre enhet på ASSA:s låskista 2002.

- ❗ **Tips:** Montering av KC02 [visas på RCO:s YouTube-kanal](#).
- ❗ För att förenkla för installatören är låset alltid olåst tills driftsättning skett.

- 4.1** Börja med att montera och skruva fast låscylindrarna, den inre med den bifogade 17 mm cylinderförlängaren, den yttre med 27 mm.

Montera också cylinderhylsorna på inre och yttre låscylindern

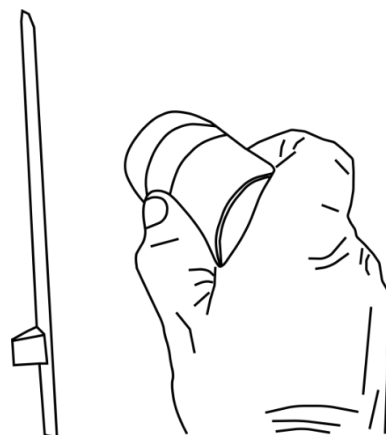

- 4.2** Trä in kablaget från yttre enheten genom dörren under låskistan.

Se till att tillräckligt utrymme finns. Om så inte är fallet måste en justering göras – se sidan 9.

Den yttre enheten kan nu hänga på låscylindern.

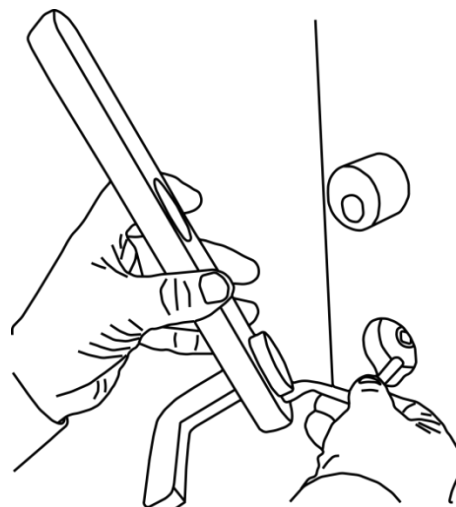

- 4.3** Lossa och ta bort kåpan från den inre enheten.

(Insex 3 mm)

Spara skruvarna för senare återmontering.

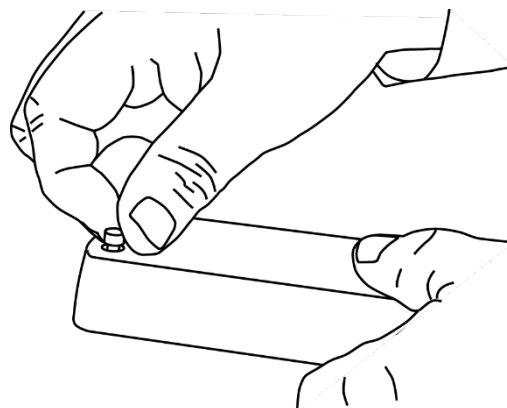

- 4.4** Om dörren är tunnare än 39 mm krävs en distansplatta bakom inre enheten (se sidan 7).

Distansplattan skruvas fast på inre enhetens baksida med den bifogade skruven (Torx T15).

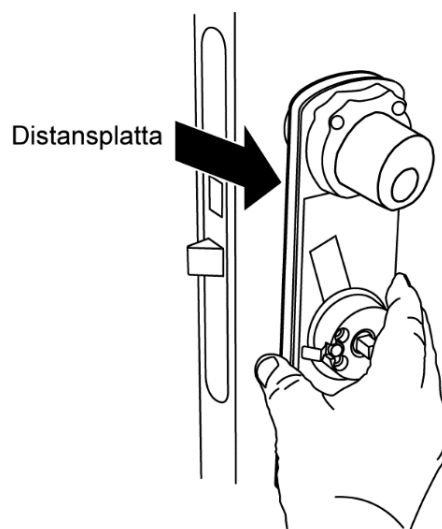

- 4.5** Sätt i den mindre fyrkantpinnen in genom hålet i dörren och in i låskistan.

Mät och ritsa en linje där pinnen ska kapas, 35 mm ut från dörrbladet eller—om distansplattan används—37 mm för att kompensera för distansplattans tjocklek.

Montera pinnen efter att den kapats till korrekt längd.

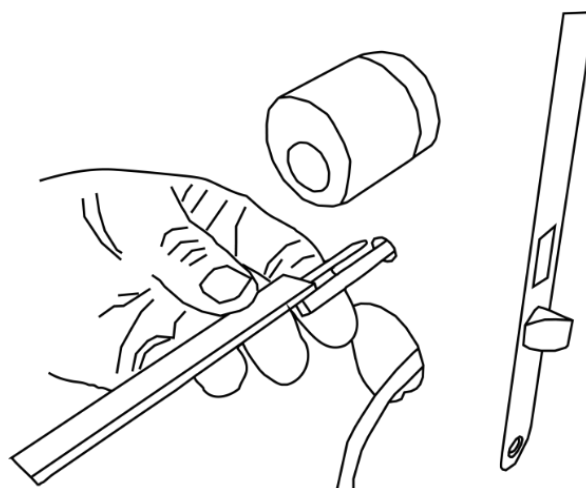

- 4.6** Välj rätt sexkantpinne och sätt in den genom fyrkantpinnen, vrid den fram och tillbaka ett par gånger och säkerställ att den greppar i mekanismen.

Dörrtjocklek	Längd sexkantpinne
38 – 58 mm	80 mm
58 – 81 mm	100 mm
81 – 110 mm	130 mm

130 mm sexkantpinne beställs separat.

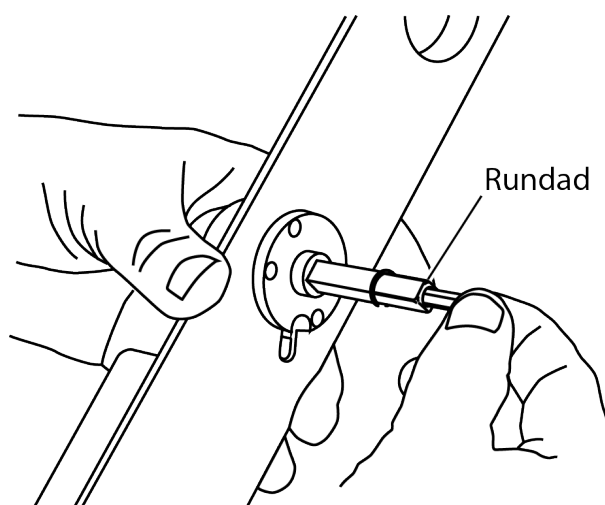

- 4.7** För igenom kabeln med sin kontakt genom det avlånga hålet nere till vänster i inre enheten.

Säkerställ att kabeln löper fritt och inte kommer i kläm då enheterna senare skruvas fast.

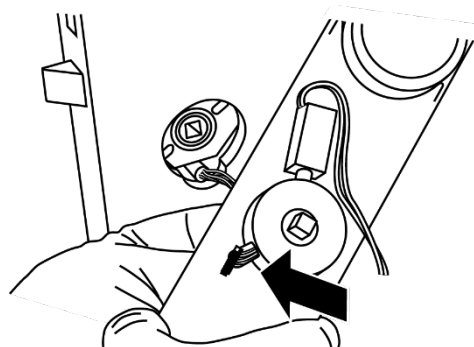

- 4.8** Passa in enheten med sexkantpinnen och fyrkantpinnen mot låskistan och den yttre enheten.

Den mindre fyrkantpinnen ska passas in mot därför avsett håål.

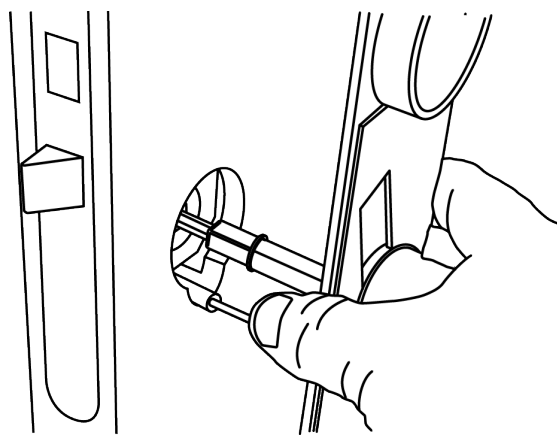

- 4.9** Kapa undre låsskruvarna enligt följande:

Min = dörrtjocklek + 18 mm

Max = dörrtjocklek + 26 mm

Var försiktig så inte gängorna skadas. Grada av snittytan med ett lämpligt verktyg.

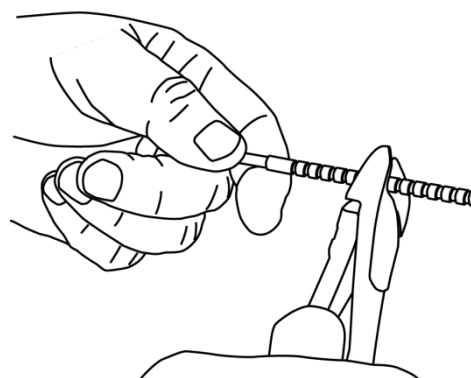

- 4.10** Montera de undre kapade låsskruvarna, men dra *inte* åt dem ordentligt ännu.



4.11 Dra åt de två skruvarna som låser inre enheten mot låscylindern.

Se till att låscylindern är centrerad i öppningen och att låset inte hamnar snett på dörren.

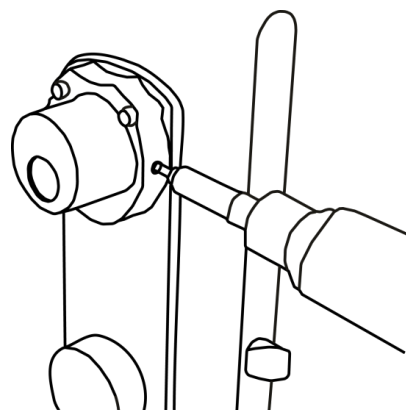

4.12 Ta bort transportsäkringen genom att dra den rakt ut från mekaniken, inte i sidled.

(Om transportsäkringen redan har tagits bort, se "Trycket kopplas inte in vid godkänd passage utifrån" på sidan 38.)



4.13 Kontrollera tryckfunktionen från utsidan. Låset är alltid olåst tills driftsättning skett.

Om någonting kärvar kan orsaken vara:

- Låset eller fyrkantpinnen har inte tillräckligt med frigång mot dörren eller låskistan. Kontrollera enligt beskrivningen på sidan 9.
- Fyrkantpinnen för lång.
- Fel sexkantpinne.
- Dörrens ut- och insidor är inte planparallella.
- Defekt låskista.

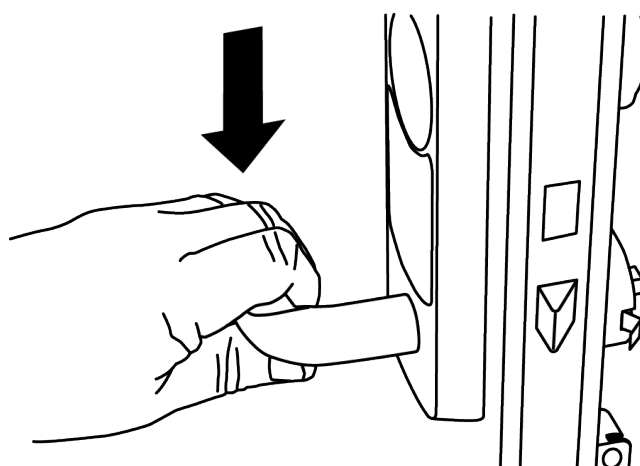

4.14 Montera kontakten i kretskortet.

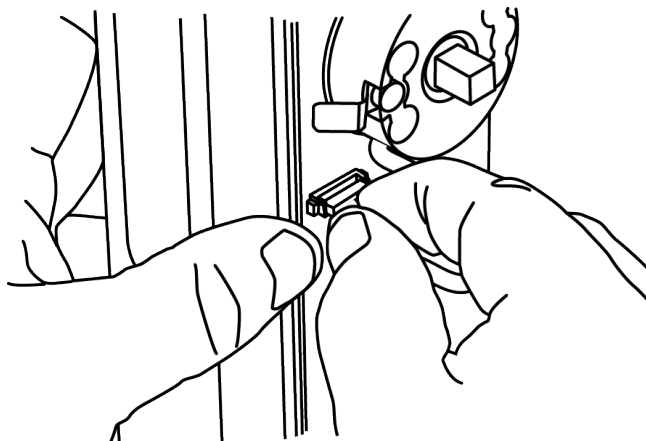

4.15 Vik kabeln dubbel och placera den under avlastningshållaren.

Sätt in batterierna (5 st. AA) i batterihållaren.

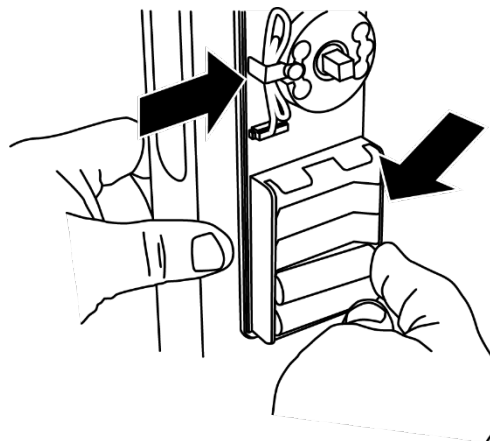

4.16 Montera tillbaka kåpan på den inre enheten.

Se till att passa in trycket mot fyrkantpinnen och vredet mot låskistan.

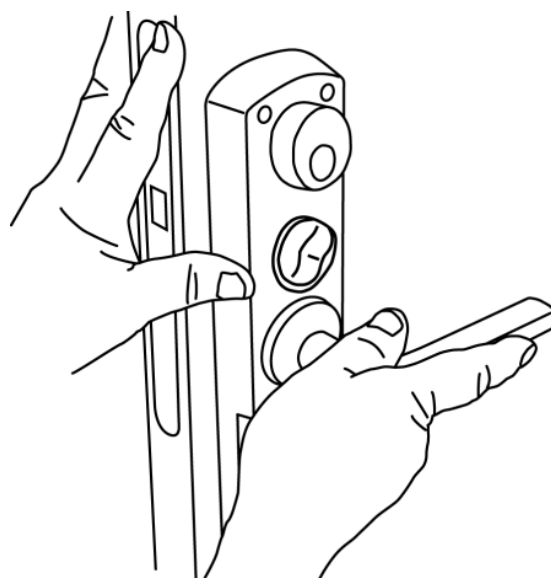

4.17 Skruva tillbaka kåpans fyra skruvar.

(Insex 3 mm)

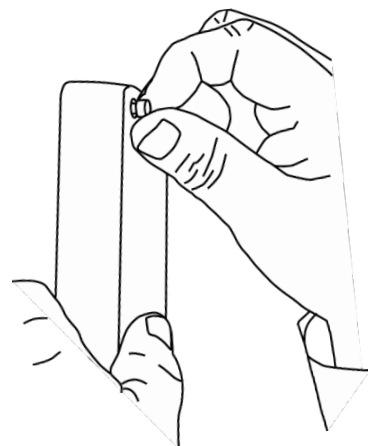
**4.18** Sätt tillbaka batterilocket och dra åt dess skruv på undersidan.

(Insex 2,5 mm)

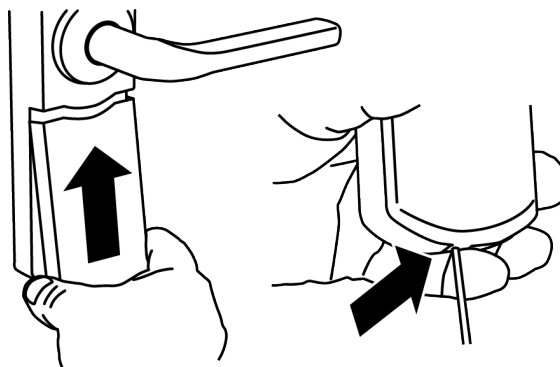
**!** Tryckesfallet kan sticka ut

Tolerans: När trycket är nere kan tryckesfallet sticka ut 1–2 mm.



5 Programmera kodlåset

Allmänt





För att kunna utföra någon programmering måste enheten ställas i *programmeringsläge*. Detta görs genom att knappa in *systemkoden*. Som default är systemkoden 1234.

! **Rekommendation: Byt ut den fabriksinställda systemkoden med en egen systemkod så snart som möjligt. (Se "Byta systemkod" på sidan 34.)**

Efter att ha angivit systemkoden väljer man olika undermenyer beroende på vad som ska göras.

Öppningskoder kan bestå av tre till sex siffror. 98 st. minnespositioner, numrerade från 1 till 98, finns tillgängliga för öppningskoder. Följaktligen kan 98 olika koder programmeras att fungera parallellt.

Enhetens lysdiod används som hjälp vid programmering för att visa i vilket steg i programmeringen man befinner sig. Följande symboler används i instruktionerna för att visa hur lysdioden indikerar *efter* aktuellt steg:





Släckt (driftläge)	Lyser fast (programmeringsläge)	Blinkar "normalt" (menyval gjort)	Blinkar "snabbt" (väntar på värde)
			

Se även "Bilaga 1: Indikeringar i NoKey force" på sidan 41.





! Programmeringen (menyläge) avslutas automatiskt efter ca. 20 sekunder. Den kan även avslutas manuellt med 0 följt av #.

Lägga in passerkoder som låser upp dörren

! Det är mycket viktigt att anteckna vilka minnespositioner som utnyttjas för att kunna säkerställa en korrekt hantering (byte eller radering) av inprogrammerade koder. På sidan 43 finns en tabell för detta.





Beskrivning	Snabbguide	Indikering
1. Ställ enheten i programmeringsläge genom att ange <i>systemkoden</i> (standard 1234).	x x x x	
2. Tryck 1 (menyval), sedan #.	1 + #	
3. Ange minnesposition 1 (eller annan lämplig, 1–98). Avsluta med #.	1–98 + #	
4. Ange önskad kod, 3–6 siffror. Avsluta med #. Ett pip bekräftar.	kod + #	
5. Om fler koder ska programmeras, upprepa punkt 3 och 4 ovan.	...	
6. För att avsluta programmeringen, lämna menyvalet genom att trycka på 0 följt av #. Upprepa.	0 # 0 #	

Byta passerkoder

Beskrivning	Snabbguide	Indikering
1. Ställ enheten i programmeringsläge genom att ange <i>systemkoden</i> .	x x x x	
2. Tryck 1 (menyval), sedan #.	1 + #	
3. Ange minnesposition (1–98) där koden som ska bytas finns. Avsluta med #.	1–98 + #	
4. Ange den nya koden, 3–6 siffror. Avsluta med #.	kod + #	
5. Om fler koder ska ändras, upprepa punkt 3 och 4 ovan.	...	
6. För att avsluta programmeringen, lämna menyvalet genom att trycka på 0 följt av #. Upprepa.	0 # 0 #	





Radera passerkoder

- ⓘ Om en kod ska *ändras* kan den nya koden programmeras över den existerande, utan att radera gamla koden först. Se "Byta passerkod" ovan.

Beskrivning	Snabbguide	Indikering
1. Ställ enheten i programmeringsläge genom att ange <i>systemkoden</i> .	x x x x	
2. Tryck 4 (menyval), sedan #.	4 + #	
3. Ange minnesposition (1–98) där koden som ska raderas finns. ⓘ Om minnesposition 99 anges raderas koden för aktivering/inaktivering av nollöppning. Avsluta med #. Ett pip bekräftar raderingen.	1–98 + #	
4. Avsluta med 0 följt av # för att avsluta programmeringen.	0 #	





Aktivera/inaktivera ljud vid låsöppning

- ⓘ Aktivering av ljud påverkar batteriernas livslängd negativt. Ej aktiverat som standard.

Beskrivning	Snabbguide	Indikering
1. Ställ enheten i programmeringsläge genom att ange <i>systemkoden</i> .	x x x x	
2. Tryck 5 (menyval), sedan #.	5 + #	
3. Tryck 1 (undermeny) och därefter #.	1 + #	
4. Tryck 1 för att aktivera ljud. Alternativt, tryck 0 för att avaktivera ljud. Avsluta med #. Enheten piper en gång för att bekräfta att ändring skett.	1 + # eller 0 + #	
5. Avsluta med 0 följt av # för att avsluta programmeringen.	0 #	

Ändra låsöppningstiden





Låsöppningstiden kan ställas mellan 1 och 9 sekunder eller värdet 30 sekunder. Standardtiden är 3 sekunder.

Beskrivning	Snabbguide	Indikering
1. Ställ enheten i programmeringsläge genom att ange <i>systemkoden</i> .	x x x x	
2. Tryck 6 (menyval), sedan #.	6 + #	
3. Ange önskad öppningstid i sekunder (1–9). Alternativt, tryck 0 för 30 sekunder. Avsluta med #. Ett pip bekräftar ändringen.	1–9 + # eller 0 + #	
4. Avsluta med 0 följt av # för att avsluta programmeringen.	0 + #	

Aktivera/inaktivera ljud vid låg batterinivå

Detta ger tre korta tonstötar i samband med öppning då batterinivån blivit låg.

 Aktivering av ljud påverkar batteriernas livslängd negativt. Aktiverat som standard.





Beskrivning	Snabbguide	Indikering
1. Ställ enheten i programmeringsläge genom att ange <i>systemkoden</i> .	x x x x	
2. Tryck 5 (menyval), sedan #.	5 + #	
3. Tryck 2 (undermeny) och därefter #.	2 + #	
4. Tryck 1 för att aktivera ljud. Alternativt, tryck 0 för att avaktivera ljud. Avsluta med #. Enheten piper en gång för att bekräfta att ändring skett.	1 + # eller 0 + #	
5. Avsluta med 0 följt av # för att avsluta programmeringen.	0 + #	

Byta systemkod

! Observera!

- Systemkoden inte kan vara lika som någon av koderna.
- Om systemkoden har fler siffror än en kod, men använder samma inledande siffror, måste de överskjutande siffrorna anges inom 2 sekunder efter kodens sista siffra. Exempel: Om systemkoden är 123789 och det finns en kod 1237 så måste 89 anges inom 2 sekunder efter 7:an för att programmeringsläget ska aktiveras.
- För att kunna byta systemkod måste du veta nuvarande systemkod. Om systemkoden är okänd, se sidan 37.





Gör så här:

Beskrivning	Snabbguide	Indikering
1. Ställ enheten i programmeringsläge genom att ange <i>systemkoden</i> .	x x x x	
2. Tryck 2 (menyval), sedan #.	2 + #	
3. Knappa in önskad systemkod, 3–6 siffror. Avsluta med #. Enheten piper en gång för att bekräfta att ändring skett.	kod + #	
4. Avsluta med 0 följt av # för att avsluta programmeringen.	0 + #	
5. Notera den nya systemkoden, t.ex. på sidan 44.		–

Ange kod för aktivering/inaktivering av nollöppning

Nollöppning innebär att dörren öppnas genom att trycka på 0 i stället för att ange en kod på vanligt sätt. Gör så här för att ange en kod som kan användas för att aktivera resp. inaktivera nollöppning.

 Koden i sig fungerar inte för att låsa upp. Det är 0 som låser upp.

Beskrivning	Snabbguide	Indikering
1. Ställ enheten i programmeringsläge genom att ange <i>systemkoden</i> .	x x x x	
2. Tryck 3 (menyval), sedan #.	3 + #	
3. Knappa in önskad kod, 3–6 siffror. Avsluta med #. Enheten piper en gång för att bekräfta att ändring skett.	kod + #	
4. Avsluta med 0 följt av # för att avsluta programmeringen.	0 + #	

Aktivera nollöppning





Beskrivning	Snabbguide
1. Ange koden (se ovan) för aktivering och inaktivering av nollöppning. Avsluta med stjärna (*).	kod + *
2. Låset kan nu öppnas genom att trycka på 0.	0

Inaktivera nollöppning

Beskrivning	Snabbguide
1. Ange aktiveringskoden (se ovan). Avsluta med #.	kod + #
2. Låset kan inte längre öppnas genom att trycka på 0.	–

Aktivera/inaktivera inslagsbegränsning

För att förhindra att någon ska kunna testa fram en giltig kod för passage kan man begränsa antalet inslag som går att göra. Om funktionen aktiveras spärras enhetens knappatsats under en tid efter att 16 siffror har knappats in utan giltig kod.

<i>Beskrivning</i>	<i>Snabbguide</i>	<i>Indikering</i>
1. Ställ enheten i programmeringsläge genom att ange <i>systemkoden</i> .	x x x x	
2. Tryck 5 (menyval), sedan #.	5 + #	
3. Tryck 4 (undermeny), sedan #.	4 + #	
4. Tryck 1, sedan #, för att aktivera inslagsbegränsning. Alternativt, tryck 0, sedan #, för att inaktivera. Enheten piper en gång för att bekräfta att ändring skett.	1 + # eller 0 + #	
5. Avsluta med 0 följt av # för att avsluta programmeringen.	0 + #	

Fabriksåterställning

Fabriksinställningar:

- Systemkod: 1234
- Batterivarning med ljud: På
- Låsöppningstid: 3 sek.
- Ljud vid låsöppning: Av
- Inslagsbegränsning: Av
- Kod för nollöppning: Ingen



Rekommendation: Byt ut den fabriksinställda systemkoden med en egen systemkod så snart som möjligt. (Se "Byta systemkod" på sidan 34.)

Om systemkoden är känd

Detta förfarande raderar samtliga inprogrammerade koder och återställer fabriksinställningarna.

Beskrivning	Snabbguide	Indikering
1. Ställ enheten i programmeringsläge genom att ange <i>systemkoden</i> .	x x x x	
2. Tryck 9 (menyval), sedan #.	9 + #	
3. Tryck 1 för att bekräfta fabriksåterställning. Avsluta med #. Ett pip bekräftar att enheten återställts.	1 + #	

Om systemkoden är okänd

Om systemkoden förkommit är denna återställning enda möjligheten att programmera om och fortsätta driften av kodlåset. Detta förfarande raderar samtliga inprogrammerade koder och återställer enhetens fabriksinställningar, däribland systemkoden 1234.

Beskrivning	Snabbguide	Indikering
1. Lossa enhetens batterilucka och ta ut ett av batterierna.		
2. Håll in 0 och sätt tillbaka batteriet. Fortsätt att hålla nollan intryckt tills gröna lysdioden börjar blinka snabbt (ca. 5 sekunder). Släpp då tangenten.	—0—	
3. Tryck 1 och sedan #. Ett pip bekräftar att enheten återställts.	1 + #	

Felsökning

Trycket kopplas inte in vid godkänd passage utifrån

Om trycket inte kan kopplas in utifrån vid godkänd passage kan det bero på att solenoiden hamnat i aktiverat läge. Detta kan inträffa när den röda transportsäkringen märkt **REMOVE LAST** felaktigt dragits ur innan produkten monterats på dörren, alternativt om man flyttat enheten från en dörr till en annan utan att återställa solenoiden och använda transportsäkringen. Resultatet blir att sexkantpinnen som ansluts på insidan av dörrbladet permanent frikopplas och kan roteras utan att den kan kopplas in.



Solenoiden har aktiverats i fel läge.

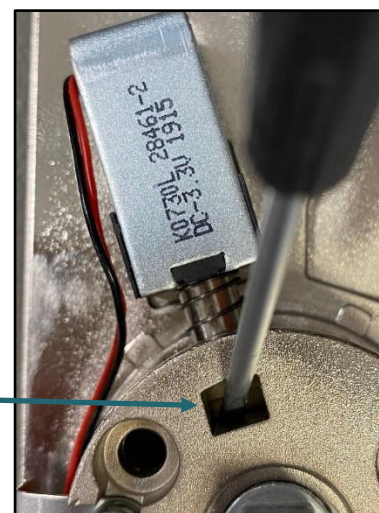

Åtgärd

En mekanisk återställning krävs.

1. Montera ned enheten.
2. Återställ solenoiden till icke-aktivt läge. Stick in exempelvis en liten spårmejsel i hålet där den röda transportsäkringen suttit och peta tillbaka (upp) kolven till sitt utgångsläge.
3. Roter sexkantpinnen så att den kopplas in igen och därmed blir mekaniskt sammanlänkad.
4. Om produkten inte ska monteras igen inom kort, återmontera transportsäkringen (om den finns till hands) och låt den sitta kvar tills produkten har monterats på nytt.



Trycket hänger, slapt handtag

Låset levereras för högerhängd dörr. Har det anpassats för vänsterhängd dörr (se sidan 10) kan det hända att fjädern hoppat ur läge.

Kontroll

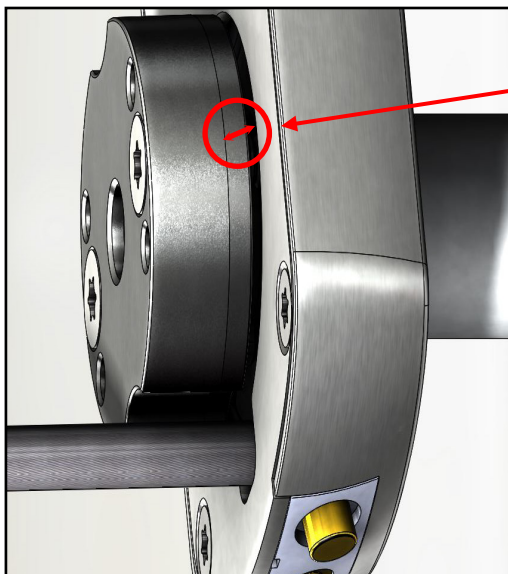

Här syns en glipa mellan cylindern och enheten. Fjädern har hoppat ur läge och handtaget kan inte gå tillbaka till sin position.

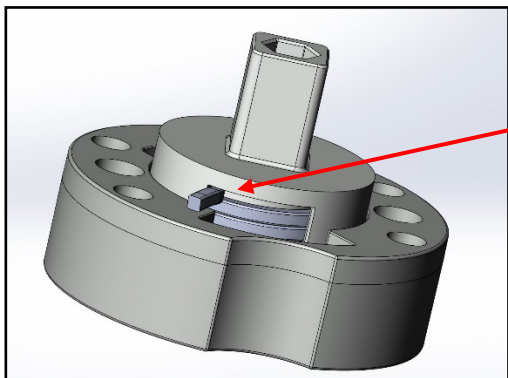

Fjädern har hoppat ur läge och pressat ut fjäderhus och fyrkantsaxeln.

Återmontera fjädern

1. Se till att det undre fjäderbenet ligger placerat i mothållet i cylinderhuset.

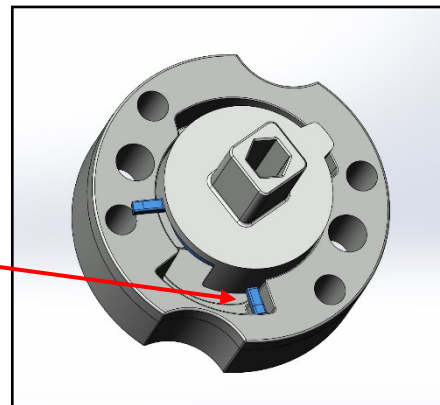

2. Ta tag i cylindern med t.ex. en polygrip och vrid moturs tills fjäderhållaren och fjädern hoppar i läge igen.

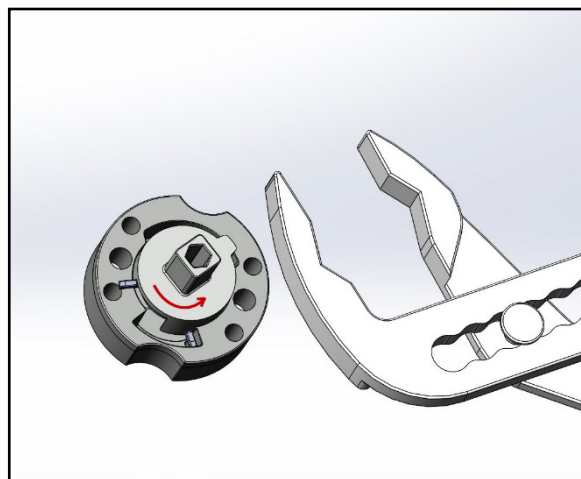

Montera enheten

När fjädern och fjäderhållaren är på plats igen, montera den mot enheten. *Håll den hoppresad hela tiden, så att den inte hoppar ur.*

Kontrollera sedan att cylinderpaketet sitter tätt mot enheten. Testa returfunktionerna.

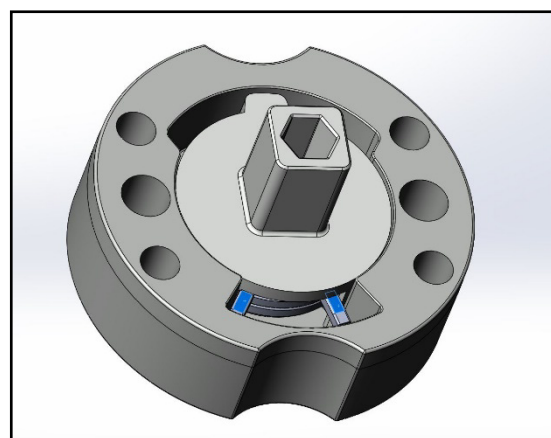

Bilaga 1: Indikeringar i NoKey force

Enheten är försedd med en grön LED-lampa och en inbyggd summer som indikerar status hos enheten. Indikering kan ske i samband med driftsättningen och vid försök av passage i enheten.

Det är endast den vänstra lampan som används i NoKey force.

Lysdioden

Indikering	Orsak
 Släckt	Driftläge. Ingen giltig kod har matats in.
 Fast sken	Programmeringsläge. Eller godkänd passage, dörr olåst.
 Blinkar ”normalt”	Menyval har gjorts, väntar på val av ”undermeny” eller nytt värde (t.ex. minnesposition eller kod).
 Blinkar ”snabbt”	Menyval har gjorts, väntar på nytt värde. Används även som signal att man kan släppa 0 vid fabriksåterställning.

Summer

Ljudindikeringen sker i kombination med LED-lampan.

Indikering	Orsak
3 korta pip i samband med öppning	Låg batterinivå. (Valbart – se sidan 33.)
Ett kort pip	Giltig kod har matats in och passage kan ske. (Valbart – se sidan 32.) Vid programmering: Bekräftar ändring.



Bilaga 2: Specifikationer

Mått	Bredd	Höjd	Djup	Vikt
Yttre enhet	67 mm	260 mm	17 mm	1 160 g
Inre enhet utan vred	68 mm	272 mm	25 mm	1 440 g

Matningsspänning	5 st. Alkaline AA LR6-batterier (ingår ej).
Livslängd på batterier	Mer än 3 år vid normal användning (100 passager/dag).
Alternativ strömförsörjning	9-volts batteri (6LR6) för reservkraft på utsidan.

		Min.	Max.
Temperaturområde	Inside	+5 °C	+40 °C
	Utsida	-25 °C	+55 °C
Passar dörrbladstjocklek	Standard:	38–80 mm	
	Med tillbehör:	38–110 mm	
Antal koder	98 st. 3–6-siffriga koder		
Öppningstid	1–9 sekunder eller 30 sekunder		

Egen kodförteckning

Kodplats	Benämning	Kod
1		
2		
3		
4		
5		
6		
7		
8		
9		
10		
11		
12		
13		
14		
15		
16		
17		
18		
19		
20		
21		
22		
23		
24		
25		
26		
27		
28		
29		

Kodplats	Benämning	Kod
31		
32		
33		
34		
35		
36		
37		
38		
39		
40		
41		
42		
43		
44		
45		
46		
47		
48		
49		
50		
51		
52		
53		
54		
55		
56		
57		
58		
59		

Kodplats	Benämning	Kod	Kodplats	Benämning	Kod	
30			60			
61			81			
62			82			
63			83			
64			84			
65			85			
66			86			
67			87			
68			88			
69			89			
70			90			
71			91			
72			92			
73			93			
74			94			
75			95			
76			96			
77			97			
78			98			
79						
80						
(99)	Kod för aktivering/inaktivering av nollöppning (se s. 35):					
-	Systemkod:					