

# Instructions Manual

aLED C2

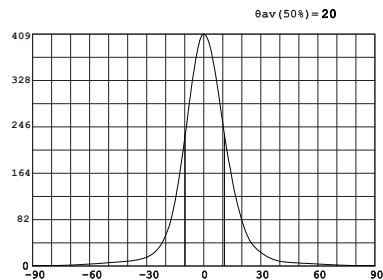

SV E-nummer Article number	NO E-nummer Article number	FI E-nummer Article number	Material Material	Armaturfärg Fixture color	Effekt Effect	Lumen (lm) Lumen (lm)	Kelvin Kelvin
7474693	3256034	4116555	Aluminium	White	3*1.2W	98lm	3000

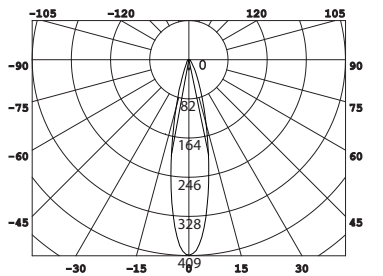
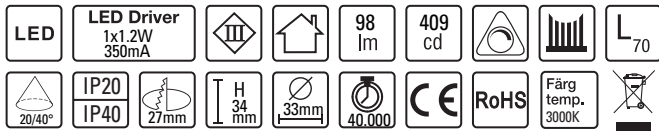

Avstånd	Belysningsstyrka	Spridnings vinkel 20°	Diam.
0.50m	1095,16lx / 1438,23lx		19,40cm
1.00m	273,79lx / 359,56lx		38,81cm
1.50m	121,68lx / 159,80lx		58,21cm
2.00m	68,45lx / 89,89lx		77,62cm
3.00m	30,42lx / 39,95lx		116,43cm

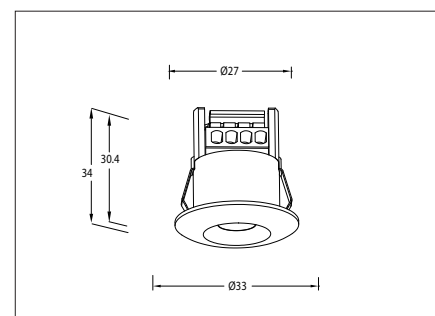
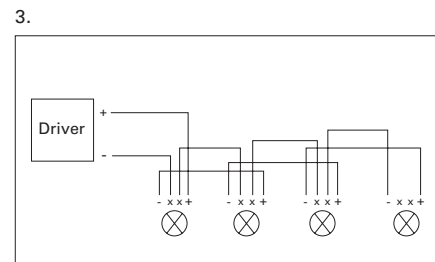
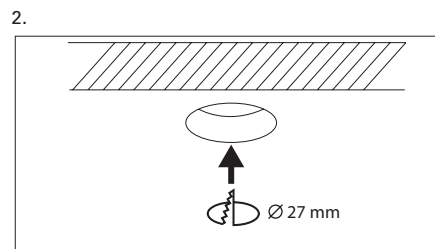
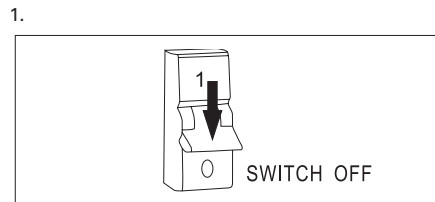

## ENG

### Safety

Before working with any electrical equipment, remember to disconnect the power supply (remove the fuse/ turn off the main power switch). Check that there is no power supply. Electrical equipment must only be installed by an authorised electrician.

### Warning

Important: Never touch a luminaire which is switched on. Switch it off and allow it to cool first. The LED module and connection cable are not exchangeable. Avoid looking directly into the light as this may harm the eyes.

## SE

### Säkerhet

Innan arbete med all elektrisk utrustning, kom ihåg att koppla bort elförsörjningen (ta bort säkringen/ stäng av huvudströmbrytaren). Kontrollera att det inte finns någon spänning. Installationsarbete av elektrisk utrustning får endast utföras av behörig elektriker.

### Varning

Viktigt: Vidrör aldrig lysande lampa. Stäng av och låt svalna först. LED modulen är inte utbytbar, så inte heller anslutningskabeln. Undvik att titta direkt in i ljuset då det kan vara skadligt för ögon.

## NO

### Sikkerhet

Før alt arbeid på elektrisk utstyr må du huske på å koble fra strømtilførselen (ta ut sikringen / slå av hovedstrømbryteren). Kontroller at det ikke er spenning til stede. Installering av elektrisk utstyr skal bare utføres av autorisert elektriker.

### Advarsel

Viktig: Ikke berør armaturen mens den lyser. Slå den av og la den kjøle seg ned først. LED-modulen og strømledningen kan ikke skiftes ut. Ikke se direkte inn i lyset, dette kan skade øynene.

## FI

### Turvallisuus

Sähkönsyöttö on katkaistava (irrotta sulake / sulje pääkatkaisin) ennen millekään sähkölaitteelle tehtäviä töitä. Tarkista, että missään ei ole jännitettä. Sähkölaitteita saa asentaa vain pätevä sähköasentaja.

### Varoitus

Tärkeää: Palavaan valaisimeen ei saa koskea. Sammuta valaisin ja anna sen jäähtyä ensin. LED-moduulia ja liitäntäkaapelia ei voi vaihtaa. Katsomista suoraan valoon on vältettävä, koska se voi vahingoittaa silmiä.

Denna ljusarmatur har inbyggda lysdiodlampor.

**A++**  
**A+**  
**A**  
**B**  
**C**  
**D**  
**F**

**LED**

Lamporna i ljusarmaturen kan inte bytas ut.

874/2012

Ahlsell AB  
117 98 Stockholm  
Sweden

**a-collection**