

GARO®

307402 01

SV Timer

DV1KT3
108751
DV2KT3
108752

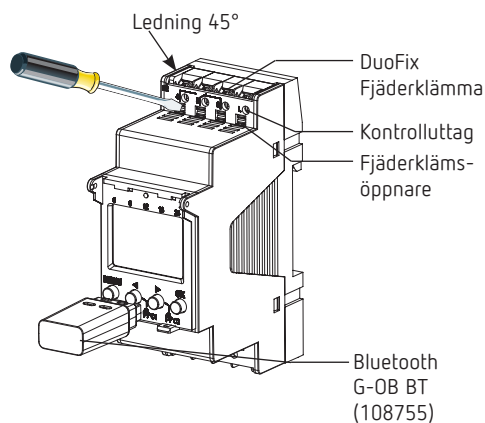

1. Grundläggande säkerhetsanvisningar



! VARNING

Livsfara p.g.a. risk för elektriska stötar eller brand!
➤ Montering får endast utföras av behörig elektriker!

- Enheten är avsedd för montering på DIN-skenor med hattprofil (enligt EN 60715)
- Enheten motsvarar typ 1 STU enligt IEC/EN 60730-2-7
- Gångreserven (10 år) minskar vid isatt Bluetooth G-OB BT (i batteridrift)

2. Avsedd användning

- Kopplingsuret används t.ex. för belysning, ventilation, spolning o.s.v.
- Endast för användning i slutna, torra utrymmen

! Får ej användas i skyddsanordningar, som exempelvis nödutgångar, brandskyddsanordningar etc.

Avfallshantering

- Avfallshandla enheten på ett miljörätt sätt.

3. Montering och anslutning

Montera timer



! VARNING

Livsfara p.g.a. risk för elektriska stötar eller brand!
➤ Montering får endast utföras av behörig elektriker!

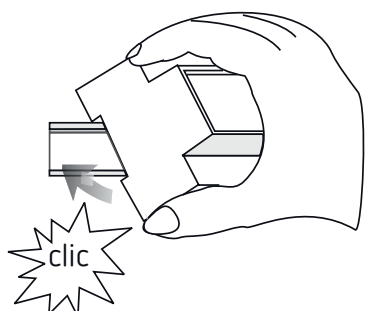

! Kontrollera elcentralens djup om G-OB BT är isatt.
Djupet måste vara > 94 mm.

- Montera på DIN-skena (enligt EN 60715)
- Slå ifrån spänningen
- Säkra mot återinkoppling!
- Kontrollera att enheten är spänningsfri!
- Jorda och kortslut!
- Täck över eller skärma av närliggande delar som står under spänning

Ansluta ledning

Anslutningsbilder 108751 / 108752

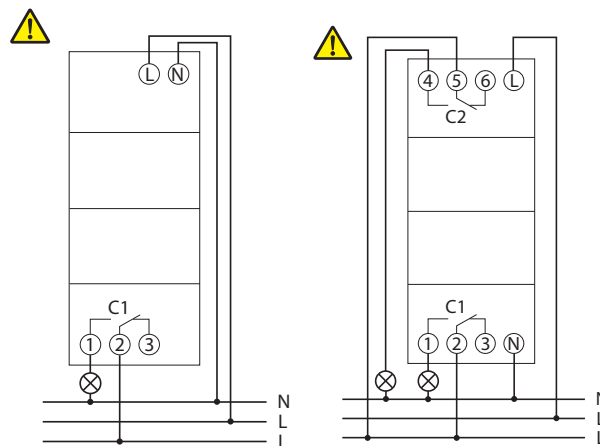

- Avisolera ledningen till 8 mm (max. 9)
- Sätt in ledningen i 45° vinkel i den öppnade DuoFix-klämman
- ① 2 ledningar per klämposition är möjligt
- För att öppna DuoFix-klämman trycker du skruvmejseln nedåt

Lossa ledning

- Tryck fjäderklämöppnaren nedåt med skruvmejseln

4. Beskrivning av apparaten

Display och knappar

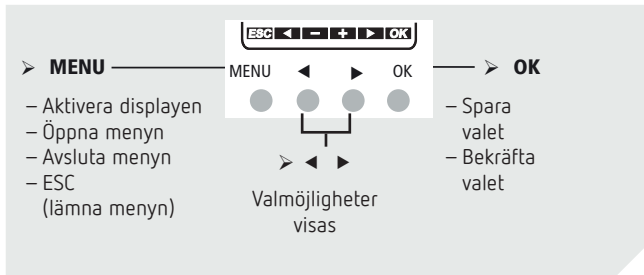
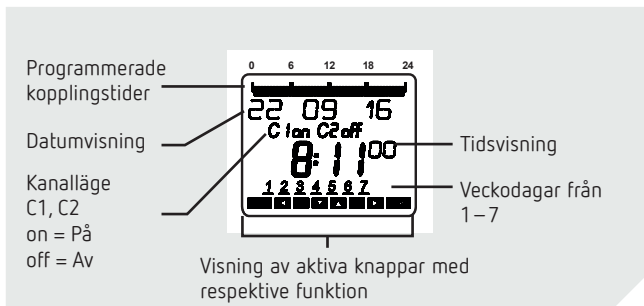

Manövreringsprincip

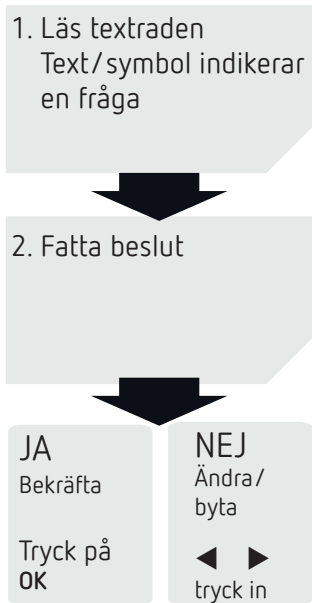

Översikt menystyrning

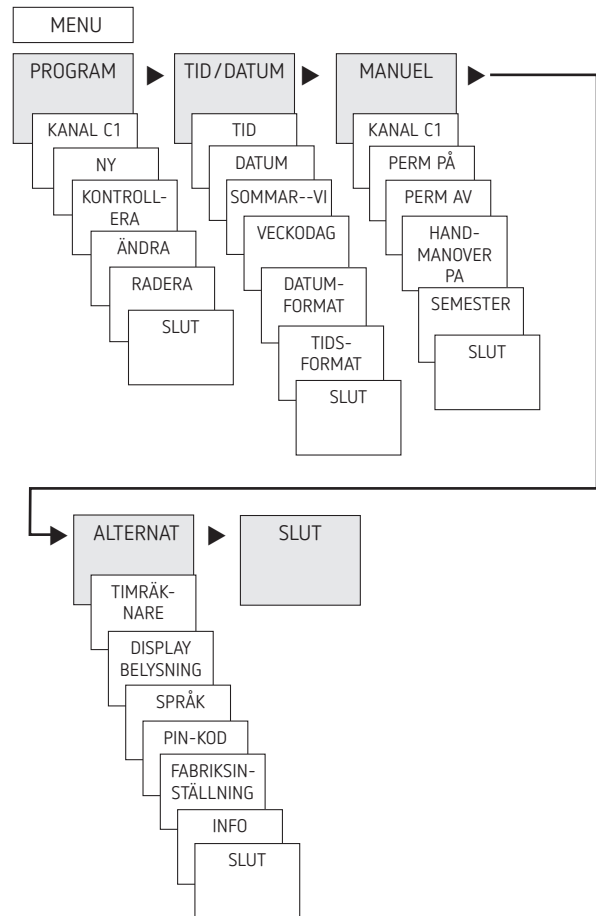

Första idrifttagning

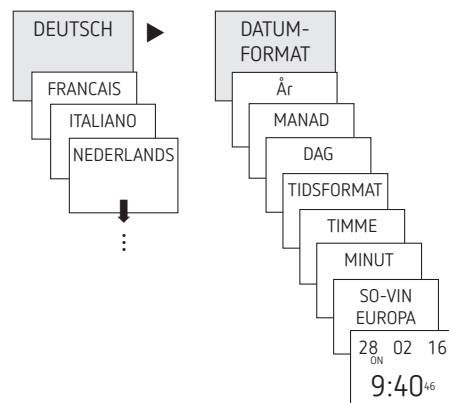

- Inställning av språk, datum, tid samt sommar-/vintertid (SO-VI)
- Tryck på valfri knapp och följ displaytexterna (se bild)

5. Inställningar och funktioner

Programmera kopplingstid

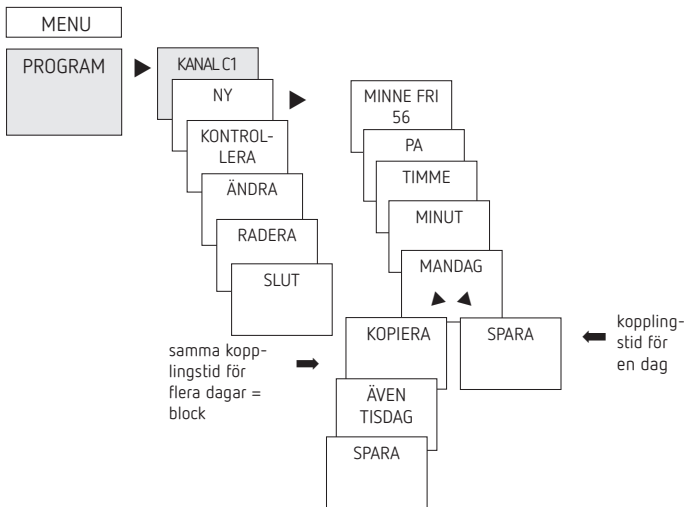

① En kopplingstid består alltid av en TILL- och en FRÅN-punkt

① Du har 56 lediga minnesplatser till förfogande

Exempel: tända belysningen i en sporthall från måndag till fredag, klockan 7:30 till 12:00

- Tryck på MENU
- Välj PROGRAM, bekräfta med OK
- Välj KANAL C1 eller C2, bekräfta med OK
- Välj NY, bekräfta med OK
- Välj TILL (för aktiveringstid) eller FRÅN (för frånslagstid), bekräfta med OK
- Ställ in önskad inkopplingstid (mån-fre, 7.30), bekräfta med OK
- Välj KOPIERA, bekräfta med OK
- ÄVEN TISDAG visas, bekräfta med OK och bekräfta även dagarna onsdag, torsdag, fredag med OK
- Fortsätt med ► tills SPARA visas
- Bekräfta med OK

Upprepa alla steg för frånkopplingstiden men använd AV ► i stället för PÅ och mata in 12.00 vid Timme och Minut

Ändring av kopplingstid

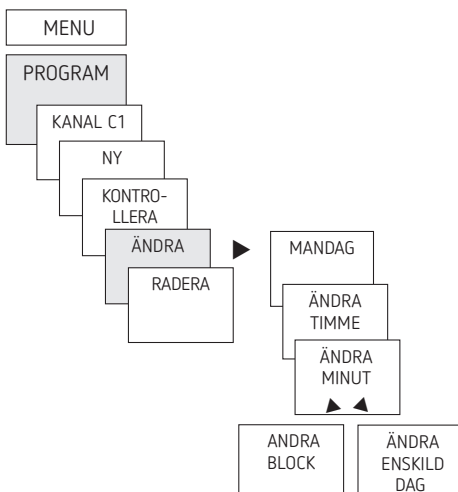

① Du kan antingen ändra ett block, d.v.s. en kopplingstid som är kopierad till flera dagar (t.ex. mån-fre), eller en enskild kopplingstid

Ändra enstaka kopplingstider

- Tryck på MENU
- Välj PROGRAM, bekräfta med OK
- Välj KANAL C1 eller C2, bekräfta med OK
- Välj ÄNDRA, bekräfta med OK
- Välj dag, bekräfta med OK
- ÄNDRA TIMME, ändra timme och minut med knapparna + eller - och bekräfta med OK
- För att ändra flera kopplingstider, välj ÄNDRA BLOCK, bekräfta med OK

Radera omkopplare

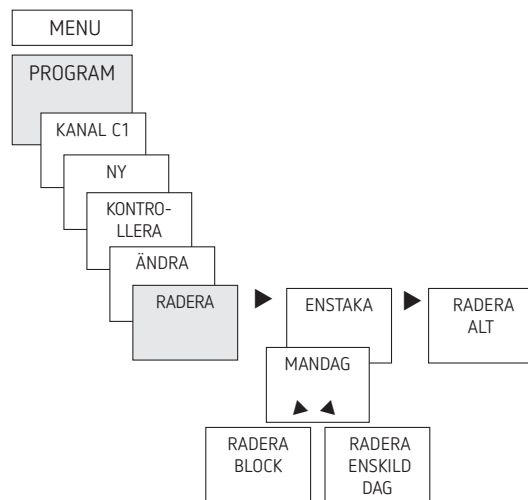

① Du kan antingen radera ett block, d.v.s. en kopplingstid som är kopierad till flera dagar (t.ex. mån-fre), eller en enskild kopplingstid

- Tryck på MENU
- Välj PROGRAM, bekräfta med OK
- Välj KANAL C1 eller C2, bekräfta med OK
- Välj RADERA, bekräfta med OK
- ENSKILD visas (RADERA ALLT med ►), bekräfta med OK
- MÅNDAG visas, bekräfta med OK
- Välj RADERA BLOCK, bekräfta med OK
- Med ► RADERA MÅNDAG o.s.v. kan du även radera enskilda dagar

Ställ in semesterfunktion

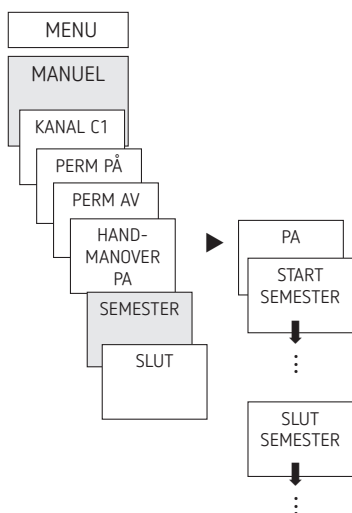

- Tryck på MENU
- Välj MANUELL och bekräfta med OK
- Välj KANAL C1 eller C2, bekräfta med OK
- Välj SEMESTER och bekräfta med OK
- Välj PÅ och bekräfta med OK
- Välj PÅBÖRJA SEMESTER och bekräfta med OK
- Ange ÅR, MÅNAD, DAG, TIMME och bekräfta med OK
- Välj AVSLUTA SEMESTER och bekräfta med OK
- Ange ÅR, MÅNAD, DAG, TIMME och bekräfta med OK

Aktivera PIN-kod

PIN-koden STÄLLS IN menystyrt på ALTERNATIV.

- ① Ring till Garos hotline om du har tappat bort din PIN-kod.
- ① Ha serienumret redo.

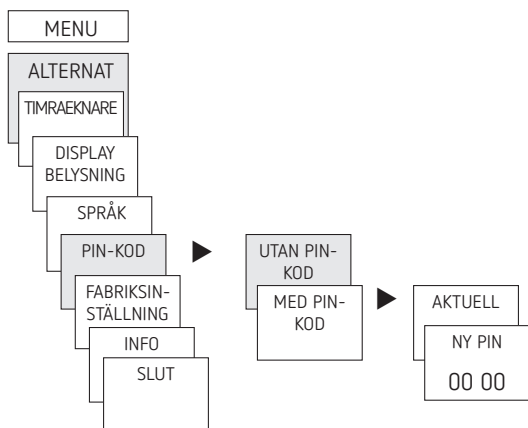

Ställ in manuell och permanentkoppling

Den manuella kopplingen och permanentkopplingen kan ställas in i menyn MANUELL eller (i automatikindikeringen) genom en knappkombination (se bild).

- Manuell koppling:
Ändring av kanalläget till nästa automatiska resp. programmerade koppling.
- Permanentkoppling:
Så länge en permanentkoppling (På eller Av) är aktiverad är inte de programmerade kopplingstiderna i funktion

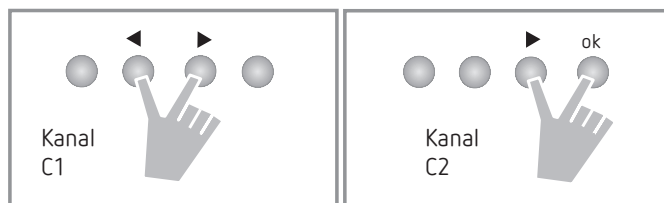

Aktivera manuell koppling

- Tryck kort på båda knapparna samtidigt

Aktivera permanentkoppling

- Tryck på båda knapparna samtidigt i 2 sekunder

Upphäv manuell/permanentkoppling

- Tryck på båda knapparna samtidigt

Drifftidsräknare

Kanalens drifftimmar (relä) visas och raderas i menyn ALTERNATIV. Om drifttimmarna överskrider det värde som är inställt i menyn Service visas SERVICE på displayen.

Exempel: Byte av en lampa efter 5 000 h.

- Radera drifttimmar eller höj värdet som är inställt i Service (t.ex. till 10 000 h)

Använda Bluetooth G-OB BT

Samtliga funktioner kan även föras över till tiduret med minneskortet Bluetooth G-OB BT (108755).

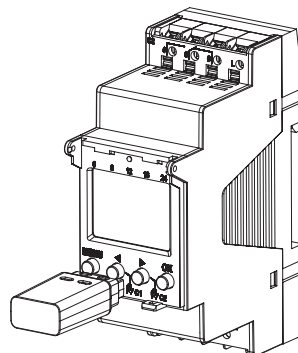

Kopiering OBELISK → KLOCKA

Kopierar kopplingsprogrammet och alternativt alla timerns inställningar (t.ex. extern ingång, tidsformat o.s.v.) från minneskortet till timern.

Kopiering KLOCKA → OBELISK

Kopierar alla kopplingsprogram och inställningar från timern till minneskortet.

Starta OBELISK-programmet

Överför kopplingstiderna som är programmerade på minneskortet.

När minneskortet har tagits bort aktiveras timerns kopplingstider igen.





Ansluta tidur, Bluetooth G-OB BT och smartphone (med app)

Enheter ur DVKT3-serien kan programmeras med en app (för Android, iOS) med hjälp av mobila enheter. Kommunikationen äger rum via Bluetooth G-OB BT. Kopplingsprogram förs över och direkta kopplingskommandon skickas till enheten.

- Ladda ner appen „Time Switch“ från App Store eller Google Play Store



ⓘ Bluetooth-anslutning endast möjlig i automatiskt läge, inte i manuellt läge som ALTERNAT etc.

- Öppna appen och aktivera genom att trycka ett av de 3 kommandona, dvs. „Download“ , „Manuellt kommando“  eller „Upload“  → Enhet/enhetslista visas på displayen.

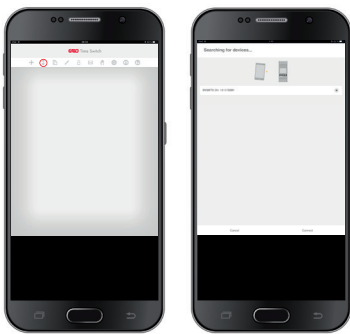

- Tryck „Anslut“



- Tryck OK på tiduret → Nu visas BLUETOOTH AKTIV
- Tryck på „Stäng“ i appen inom 30 sek.

Nu kan t. ex. projekt skapas och laddas upp.

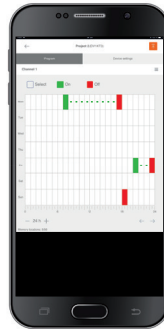

Återställa timer

- Tryck samtidigt på de 4 knapparna → Du kan nu välja mellan BEHÅLLA PROGRAM och RADERA PROGRAM

6. Tekniska data

Driftspänning:	230 V AC +10 % / -15 %
Frekvens:	50–60 Hz
Standby:	0,4 W
Kopplingseffekt max.:	16 A (ved 250 V, cos φ = 1)
Kopplingseffekt:	10 A (ved 250 V, cos φ = 0,6)
Kopplingseffekt min.:	10 mA/230 V AC 100 mA/24 V AC/DC
Kopplingsutgång:	det är tillåtet att koppla valfri ytterledare (DV2KT3)
DV1KT3:	avsedd för omkoppling till SELV (säkerhetsklenspänning)
Kortaste kopplingstid:	1 min
Kapslingsklass:	IP 20 enligt EN 60529
Skyddsklass:	II enligt EN 60730-1 vid korrekt montering
Drifttemperatur:	-30 °C ... +55 °C
Gångreserv:	10 år vid +20 °C (utan Bluetooth G-OB BT)
Gångnoggrannhet (typisk):	± 0,25 s/dag (25 °C)
Mätimpulsspänning:	4 kV
Nedsmutningsgrad:	2
Kontakt:	växlare
Glödlampslast:	2600 W
Halogenlampslast:	2600 W
Lysrörslast: inte kompenserat:	2600 VA
radkompenserat:	2600 VA
parallellkompenserat:	1300 VA (130 µF)
Kompakta lysrörslampor:	1100 W
LED-lampor (< 2 W):	50 W
LED-lampor (> 2 W):	600 W

Bluetooth G-OB BT: – Kapslingsklass: – Temperatur: – Räckvidd:	IP 40 –30 °C ... +55 °C 15 m utomhus
Programvaruklass:	A

① Displayen på tiduret är endast fullt funktionsdugligt vid en temperatur på +5 °C ... +55 °C.

7. Kontakt

Garö AB
Södergatan 26
335 33 GNOSJÖ
SWEDEN
www.garo.se

Hotline:

 +46 370 33 28 00

 info@garo.se

Hotline:

 +353 1 866 5360

 info@garo.ie

Hotline:

 +358 40 180 79 69

 myynti@garo.fi

Hotline:

 +47 32 89 64 50

 garo@garo.no

Hotline:

 +46 370 33 28 00

 info@garo.se

Hotline:

 +48 91 881 17 70

 info@garo.com.pl