

Original instructions  
**PF Smart App**



SE .... 5

GB ... 18

# PF Smart App

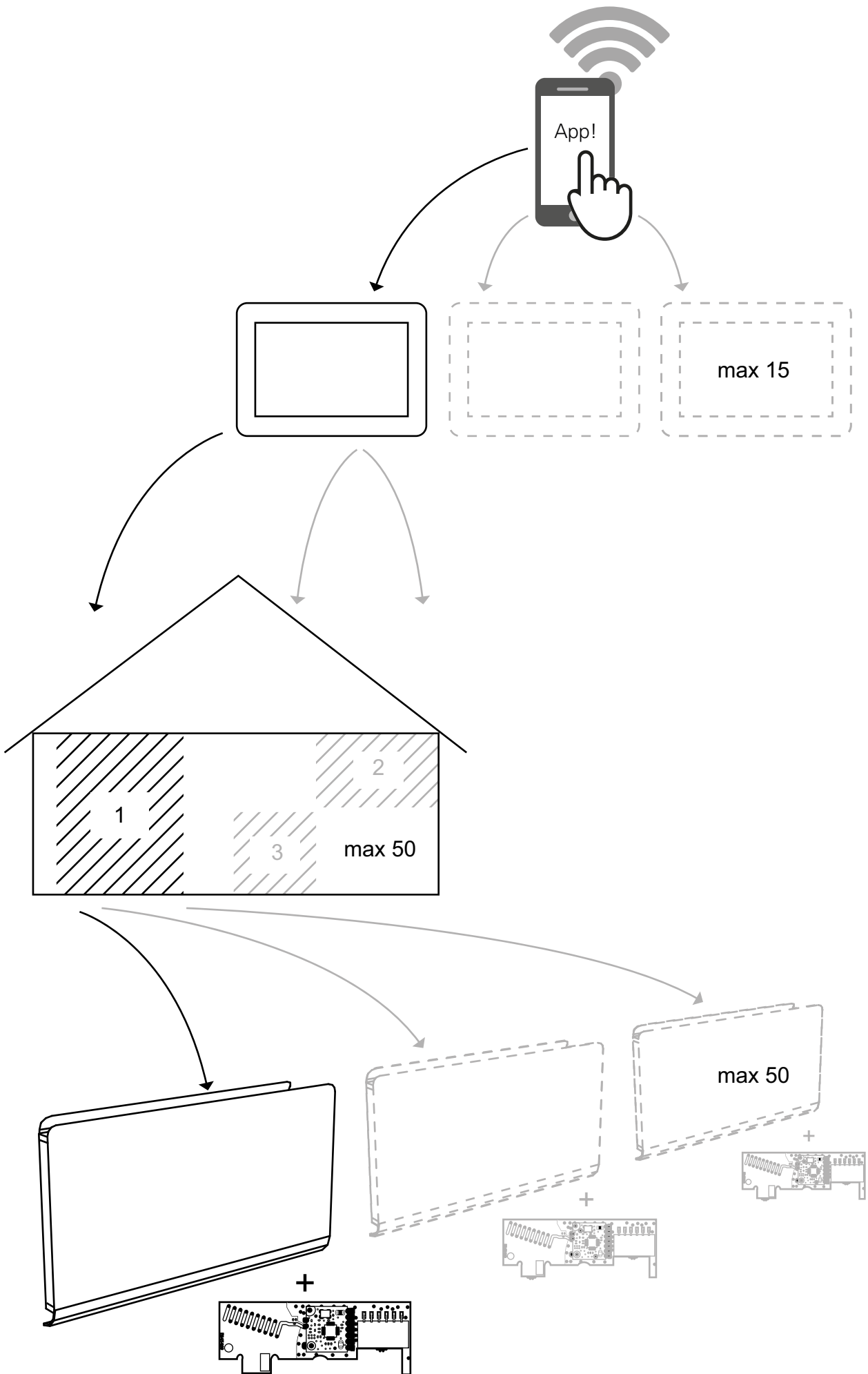

# PF Smart App

## PFSRF

1

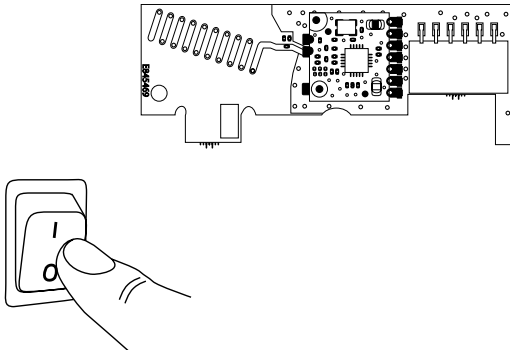

2

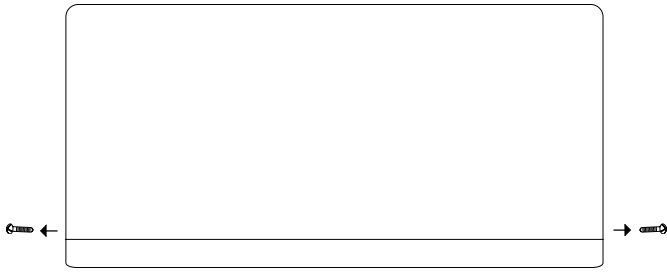

A

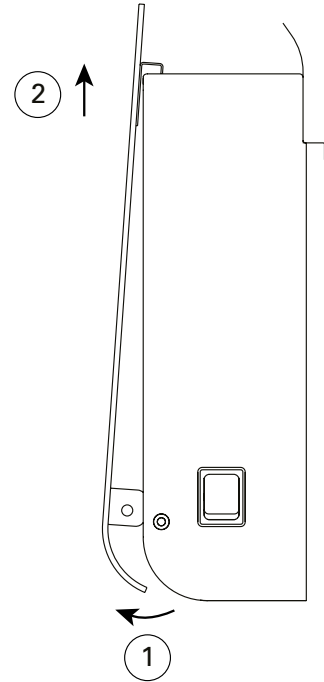

B

3

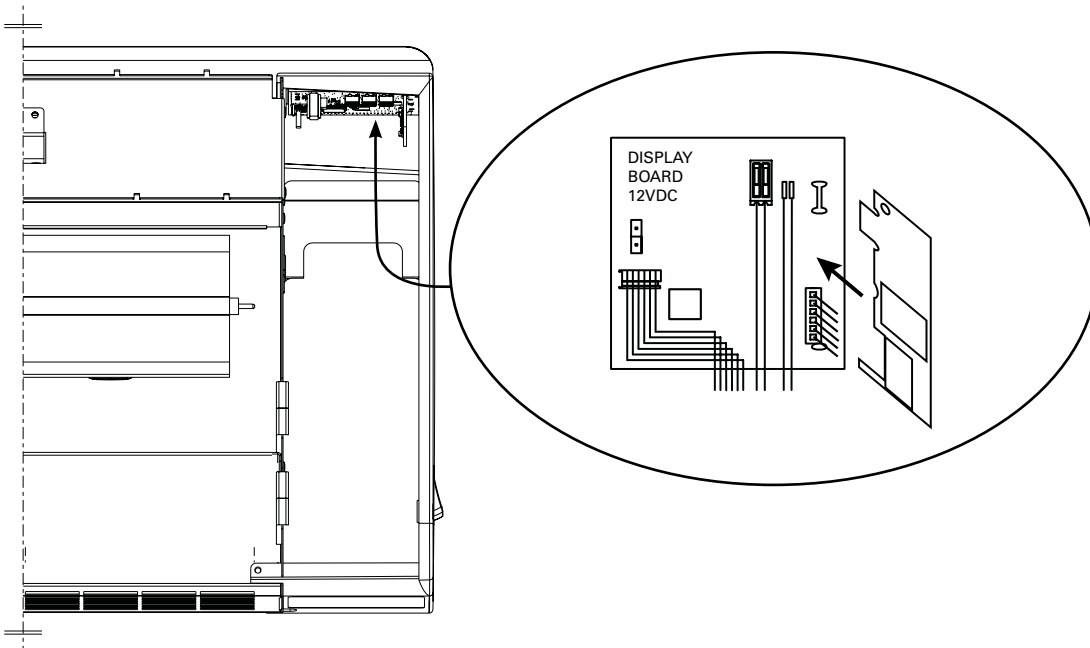

**PFSH**

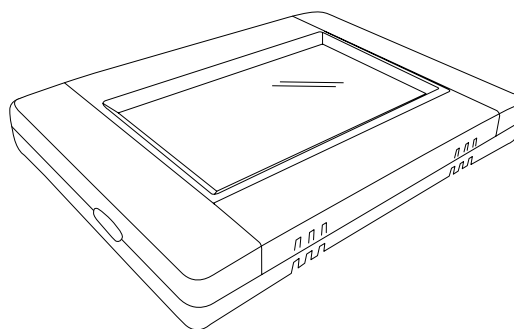

**Väggmontage / Wall installation /  
Veggmontering / Wandmontage /  
Installation murale / Wandinstallatie**

**Bordsmontage / Table installation /  
Bordmontering / Tischaufstellung /  
Installation sur table / Installatie op een  
tafel**

**1**

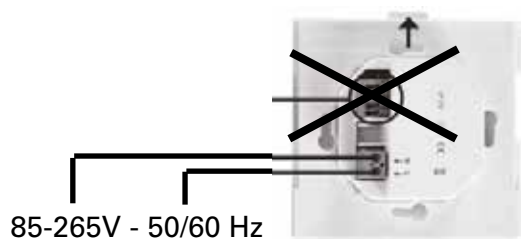

**1**

**3** ON



**2**

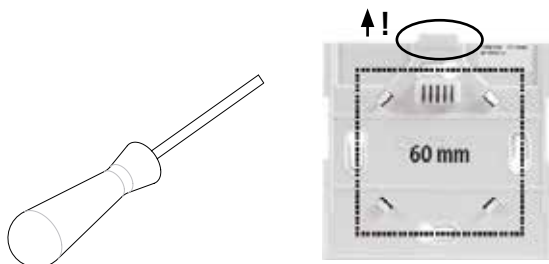

Mini-USB 5V, 1 A (ingår ej) / Mini USB 5V, 1 A  
(not included) / Mini USB 5V, 1 A (ikke inkludert)  
/ Mini USB 5V, 1 A (nicht im Lieferumfang  
enthalten) / Mini USB 5V, 1 A (non inclus) / Mini  
USB 5V, 1 A (niet inbegrepen)

**3**



**4**

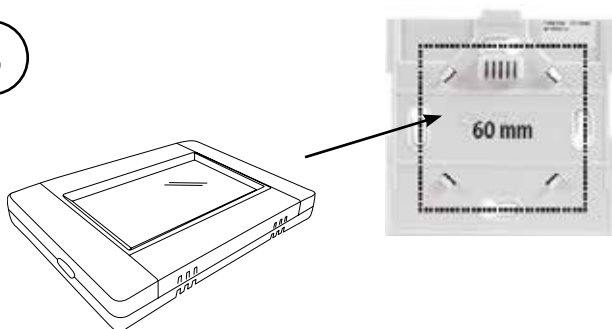

**Innehåll**

Avsnitt	Sid.
1: Anslut hub PFSRH till WIFI	5
2: Skapa hus	6
3: Ihopparning av PFS och hub PFSRH	7
4: Ihopparning av hub PFSH med App	9
5: Reglering med App	11
6: Reglering med hub PFSH	15

**1: Anslut hub PFSRH till WIFI**

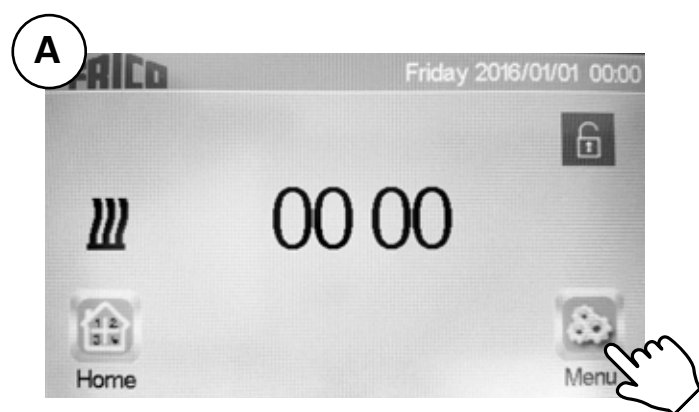

Status 0/2:  
 Internetanslutning Nej  
 Ihopparning av hub PFSH med App Nej

Status 1/2:  
 Internetanslutning OK  
 Ihopparning av hub PFSH med App Nej

Status 2/2:  
 Internetanslutning OK  
 Ihopparning av hub PFSH med App OK  
 (se Avsnitt 4)

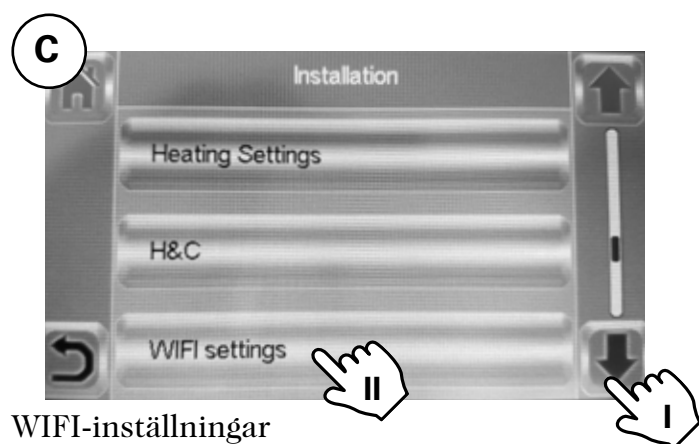
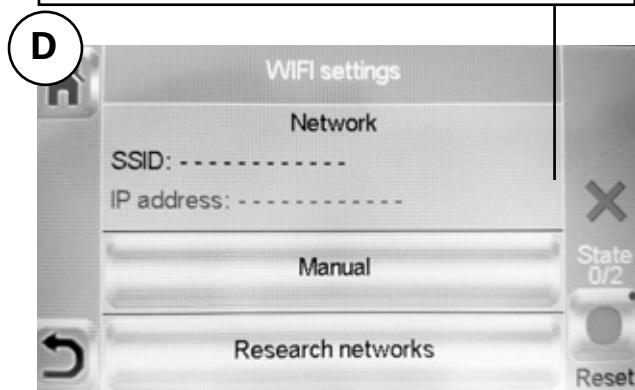
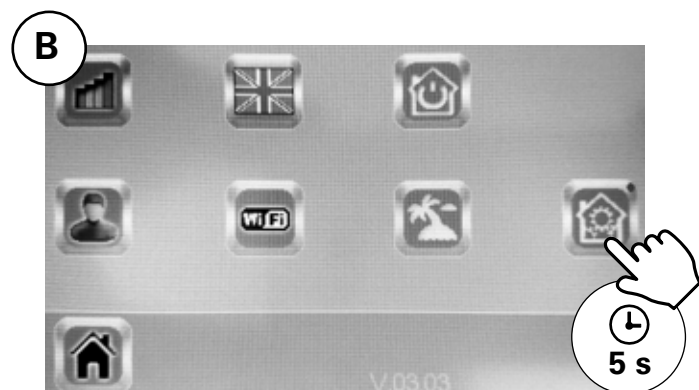

WIFI-inställningar

WIFI-nät kan ställas in manuellt eller låt centralen leta efter aktiva nät. Koppling till nät med WEP-kryptering tar ca 3-4 minuter, WPA2 tar ca 1 minut.

SE

# PF Smart App

## 2: Skapa hus

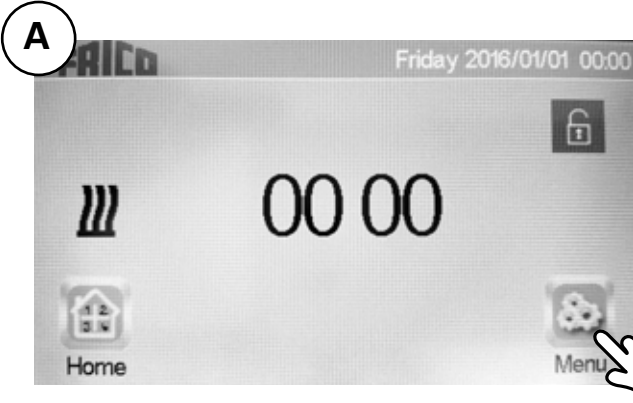

I. Namnge rummet.  
II. Bekräfta.



Skapa fler rum (upp till 50 stycken)

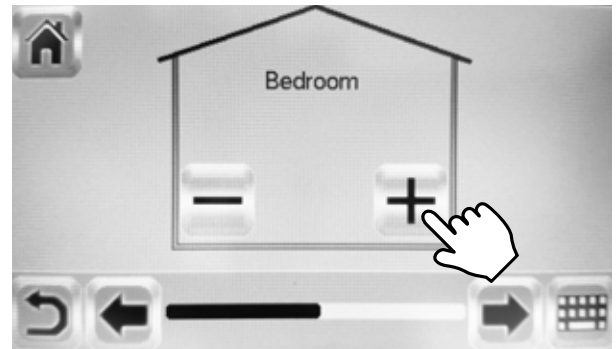
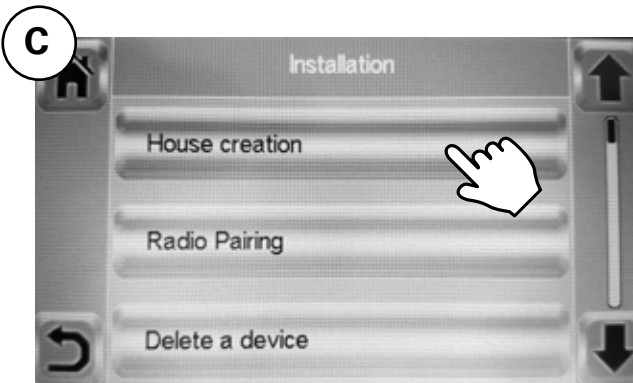

Upprepa steg D och E tills ditt hus är klart.

Skapa ett hus.

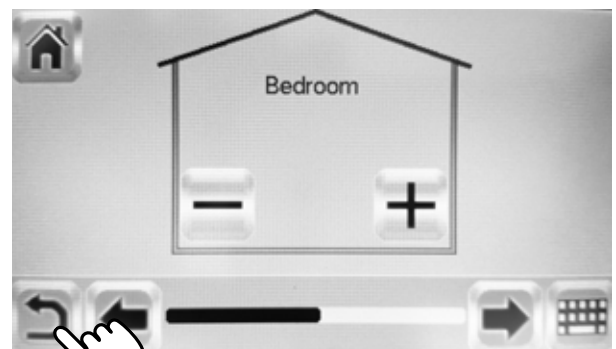
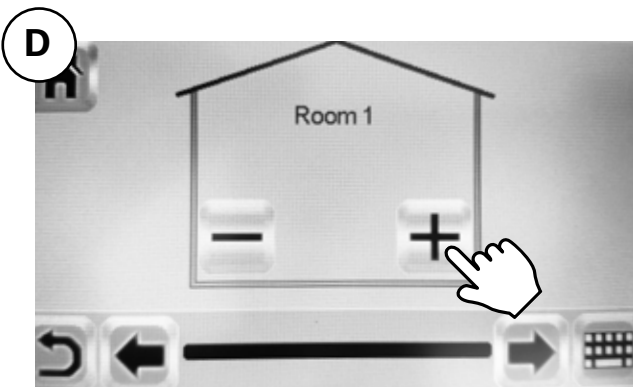

Klar.

3: Ihopparning av PFS och hub PFSRH

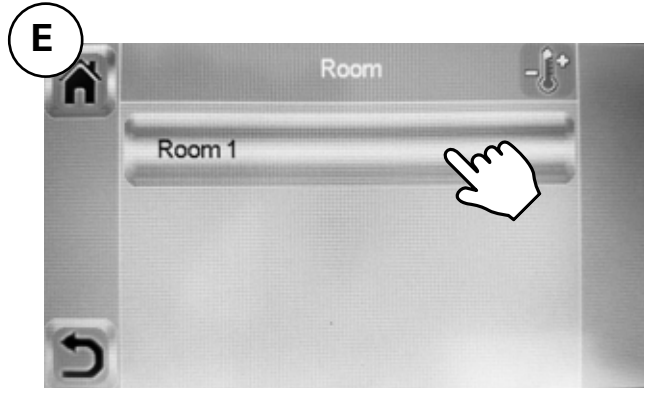
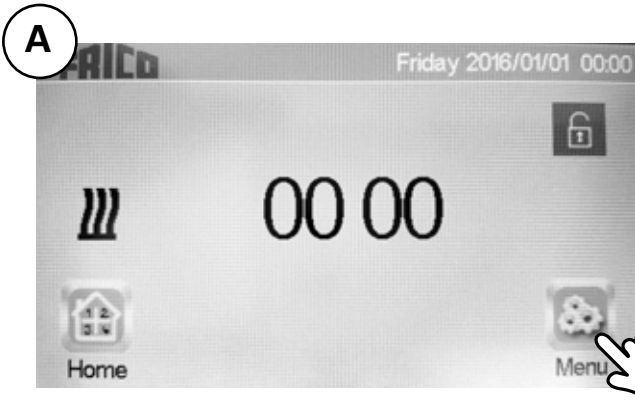

Välj rum.

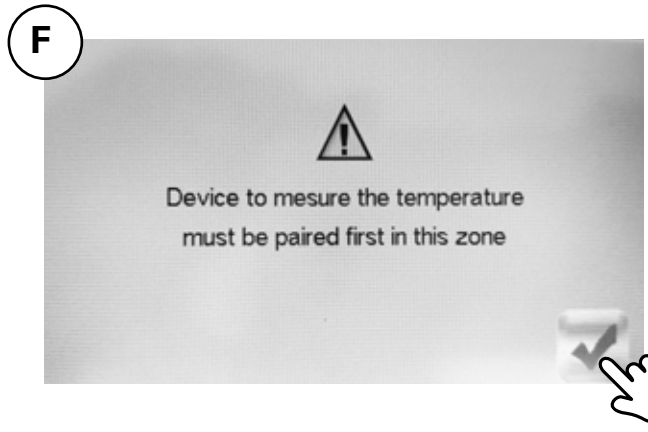

Fläktkonvektorn som ska mäta temperaturen måste vara den som paras först i varje rum/zon.

Se nästa sida >>

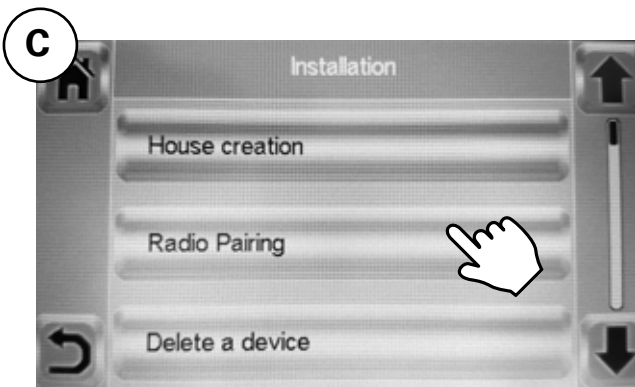

Para ihop med radio.



Värme.

SE

# PF Smart App

G



Användarmeny

Välj



Bekräfta.



Välj rF (06).



Bekräfta.

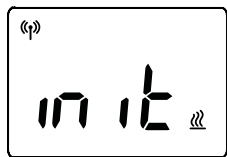

H



I

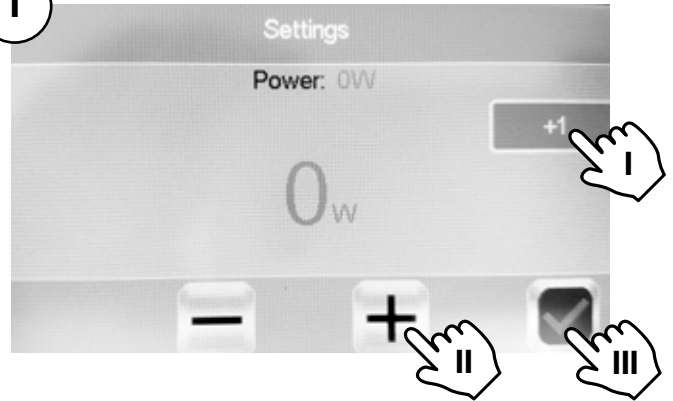

- I. Välj med hur stora steg du vill stega för att ställa in effekt +1/+10/+100/+1000/+10000.
- II. Ställ in effekten som din PFS har enligt typskylten - 400/1000/1750W.
- III. Bekräfta.

J



- I. Namnge konvektorn.
- II. Bekräfta.

Varje rum/zon kan ha upp till 50 fläktkonvektorer.



#### 4: Ihopparning av hub PFSH med App

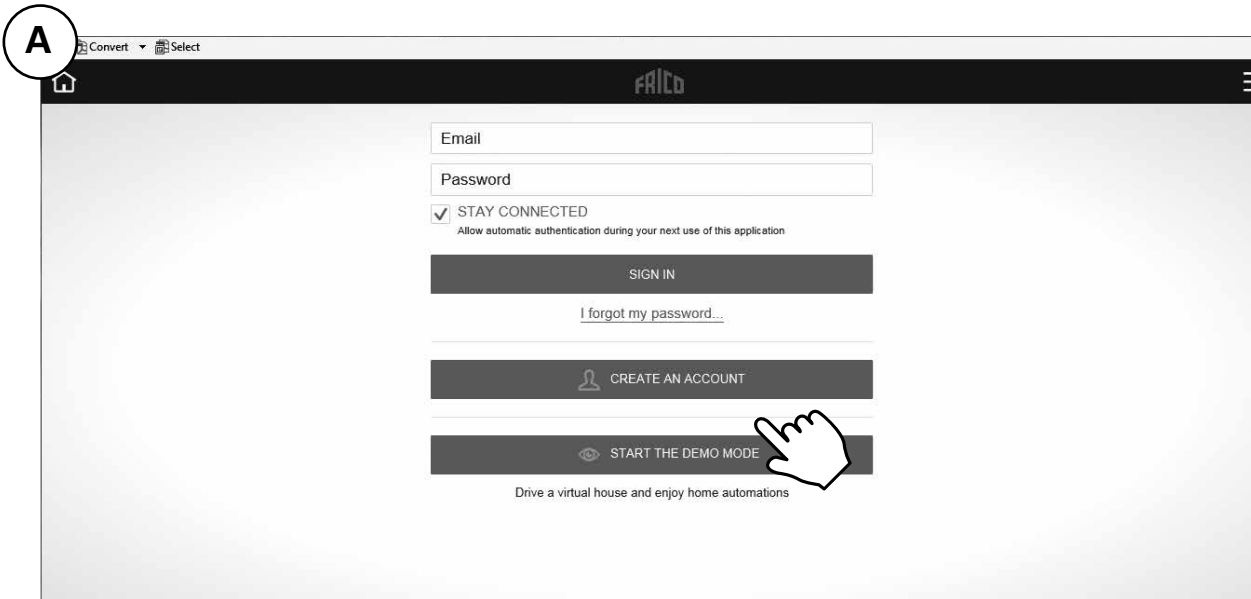

Ladda ner appen Fricco PFS (Android, iOS) eller gå in på [fricopfsmart.frico.se](http://fricopfsmart.frico.se) -> Skapa konto.

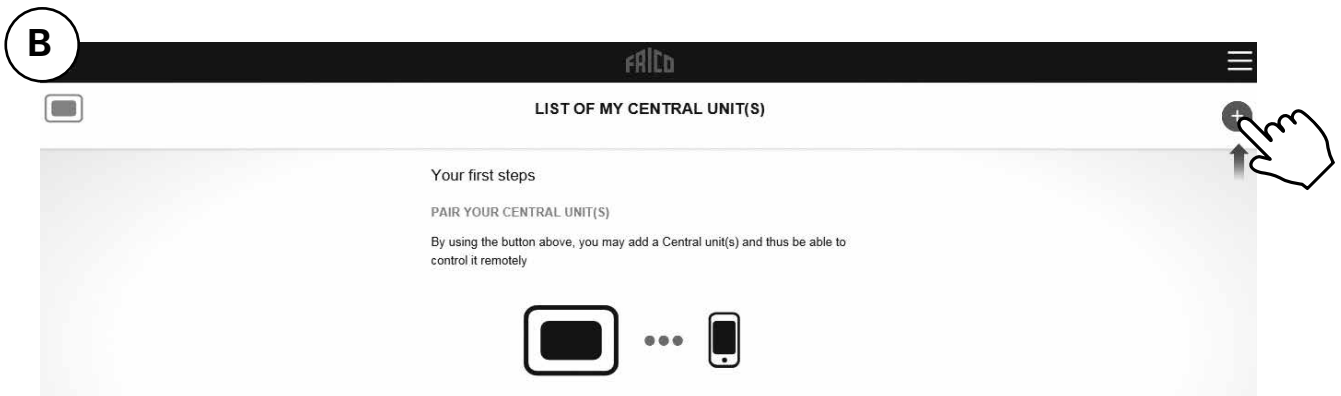

Lägg till hub PFSH.

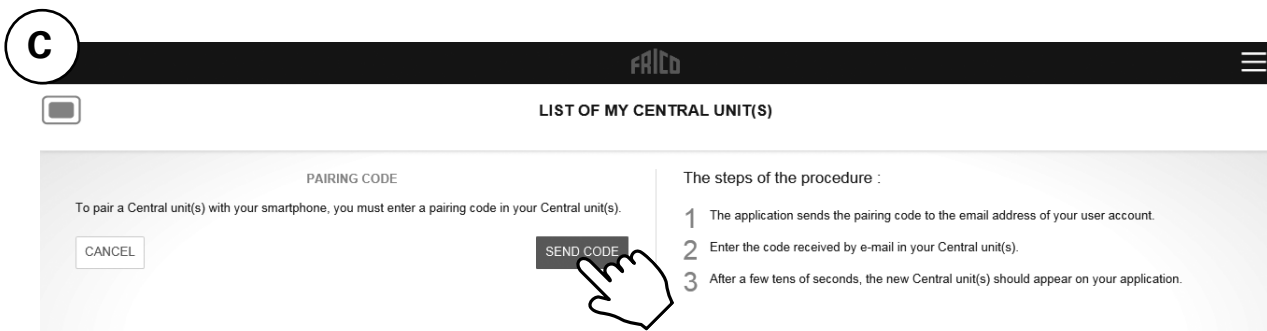

Skicka kod till kontots mejladress.

Se nästa sida >>

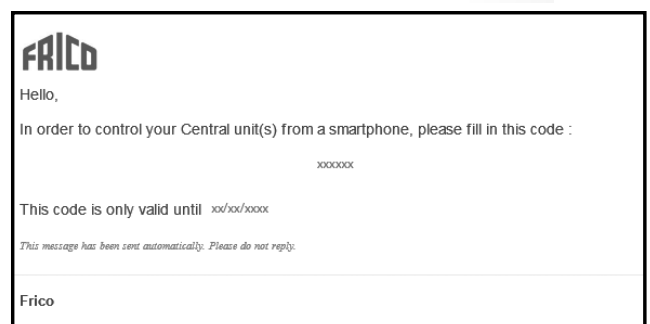

# PF Smart App

SE

A

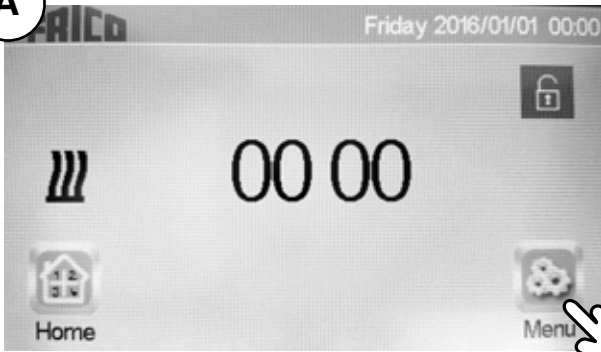

C

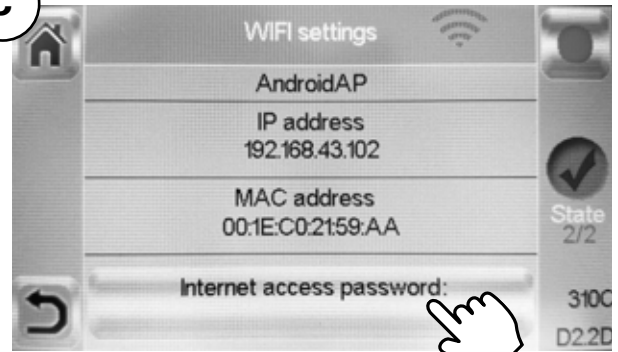

B

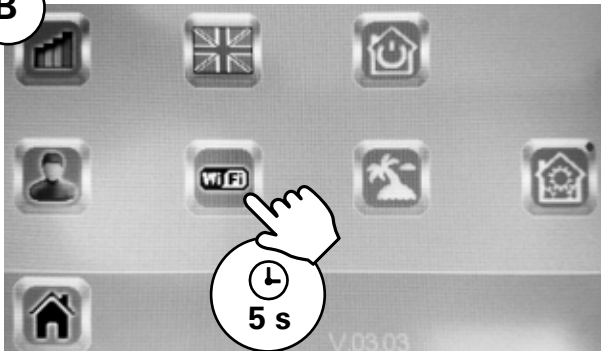

D



- I. Ange ihopparningskod.
- II. Bekräfta.



Status 2/2 = OK!

## 5: Reglering med App

Ladda ner appen Frico PFS (Android, iOS) eller gå in på fricopfsmart.frico.se.



### Parametrar

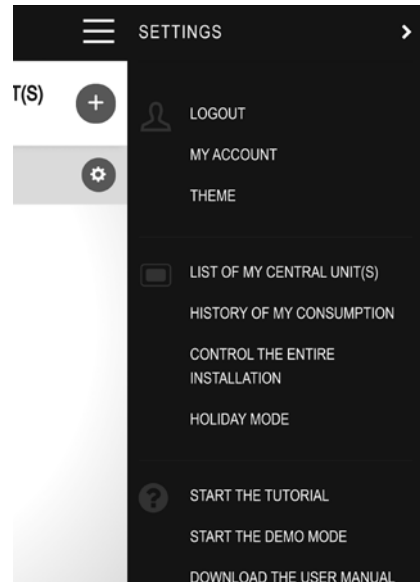

### Hemskärm

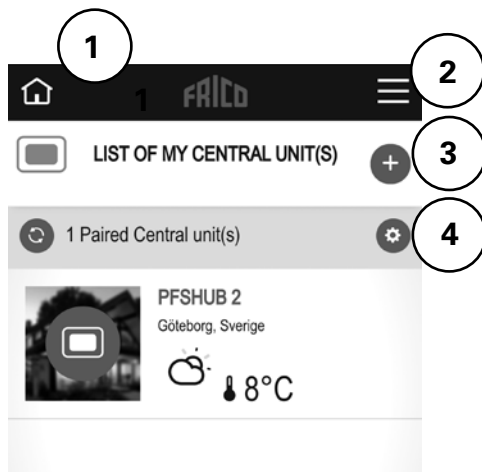

1. Hemskärm
2. Parametrar, se egen rubrik.
3. Lägg till fler enheter/hubbar.
4. Inställning för hub: Utseende/Ta bort

- Logout (logga ut)
- Mitt konto: ID, lösenord, språk, tidsformat
- Personliga inställningar: Utseende
- Mina kopplade centralenhet(er)
- Historisk förbrukning
- Kontrollera hela installationen (Används för att ställa alla enheter i samma läge.)
- Semesterläge: Ställ in avresa, hemkomst och önskat läge.
- Starta tutorial
- Starta demomode
- Ladda ner användarmanual
- Frico web
- Användarvillkor

Visa rum

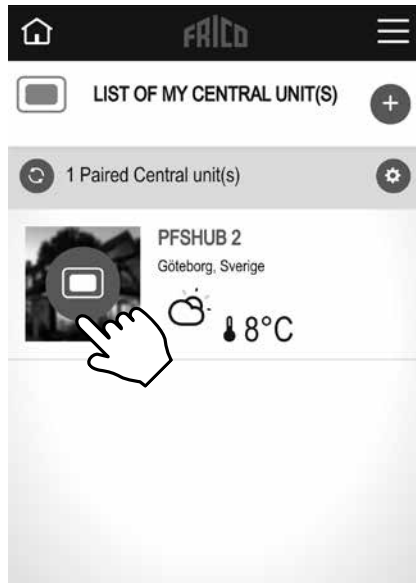

Ändra inställningar för rummet.

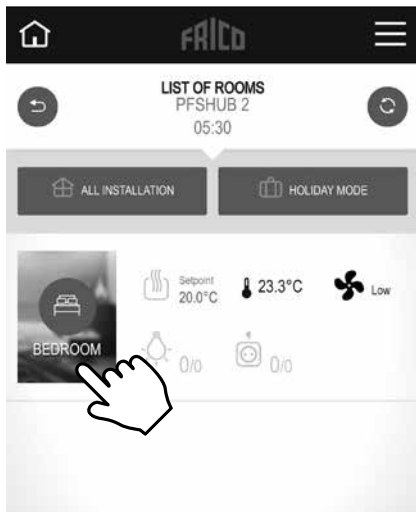

*Fläktläge*  
Auto/Låg/Hög/Av.

Visa rum

Inställningar som även kan göras här:

- Kontrollera hela installationen (Används för att ställa alla enheter i samma läge.)
- Semesterläge: Ställ in avresa, hemkomst och önskat läge.



**Temperaturläge**

Komfort, reducerat läge (nattläge) eller frysskydd. Inställda värden för läge Komfort och Reducerat tillämpas även i veckoprogram, när sådant används.

**Timer**

Börvärdet kan ändras under en begränsad tid med timern (0 min till 44 dagar). Fläkten går på inställt värde.

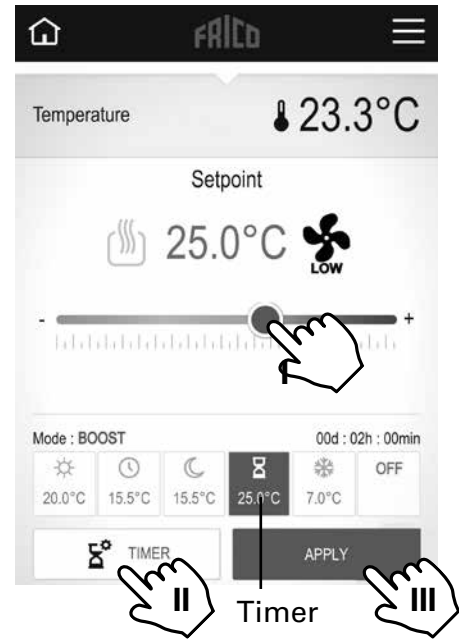
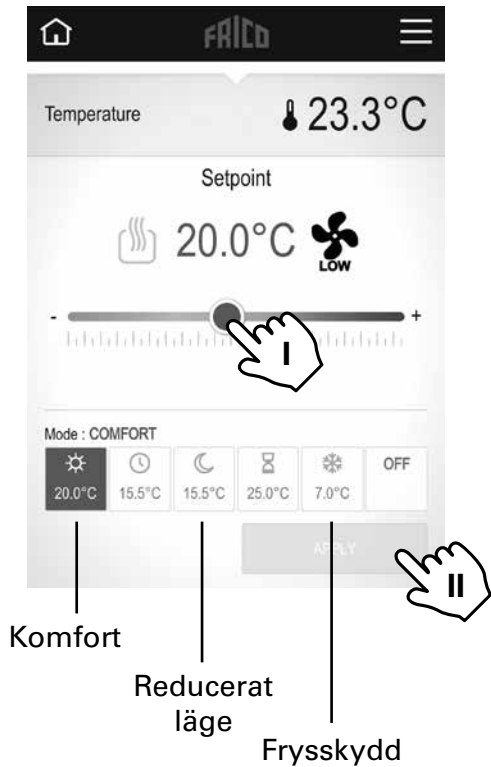

I Välj önskad temperatur (börtemperatur).  
II Verkställ.

I Välj tillfällig önskad temperatur (börtemperatur).  
II Ställ in tid.  
III Verkställ.

**Förinställda värden**

Temperaturläge	Börvärde	Fläktläge
Komfortläge	21 °C	
Reducerat (nattläge)	15,5 °C	
Frysskydd	7 °C	Hög (låst)

Om OFF väljs aktiveras Frysskyddsläge.

**Veckoprogram**

Fem stycken förinställda veckoprogram (Mall 1-5) och möjlighet att lägga in eget för varje rum/zon.

Funktionen ITCS (förinställd) gör att regleringen lär sig när det behöver starta för uppnå en viss börtemperatur vid ett visst klockslag i den miljön det används. Den kan avaktiveras, på hubben eller på PFS.

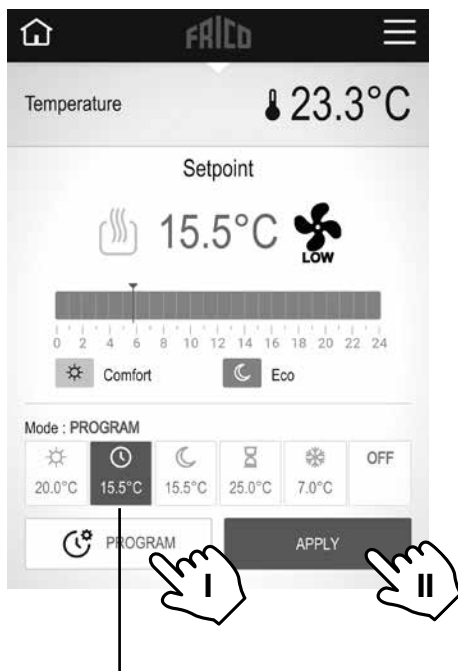

Veckoprogram

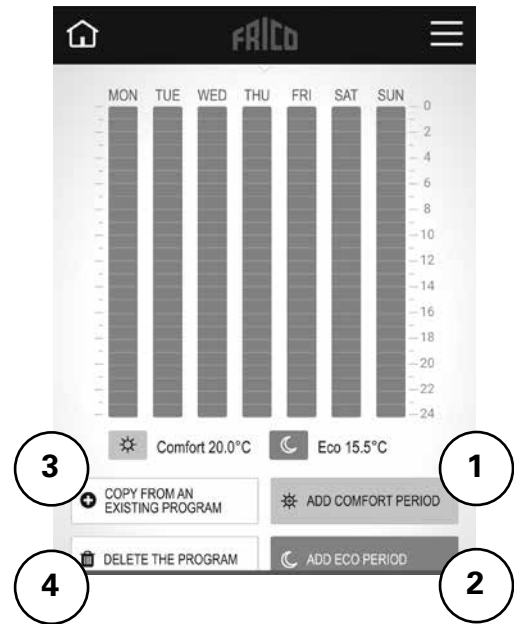
**Ställ in veckoprogram**

- 1 Lägg till komfortperiod.
- 2 Lägg till ecoperiod (reducerat läge).
- 3 Kopiera befintligt program: från ett tidigare skapat eller från ett förinställt (mall 1-5).
- 4 Reset av program.

I Ställ in veckoprogram, se egen rubrik.  
II Verkställ.

## 6: Reglering med hub PFSH

### Huvudskärm

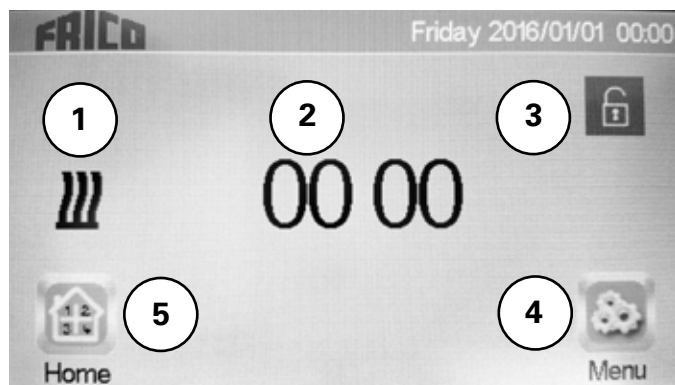

1. Röd: Värme på, svart: värme av
2. Visar klockan eller temperaturen i valt rum. Välj genom att trycka mitt på skärmen.
3. Skärmlås. Ett långt tryck för att växla mellan låst och upplåst.
4. Huvudmeny
5. Visa rum. (Aktiv även när hubben är låst, endast visning är då möjlig)

### Huvudmeny

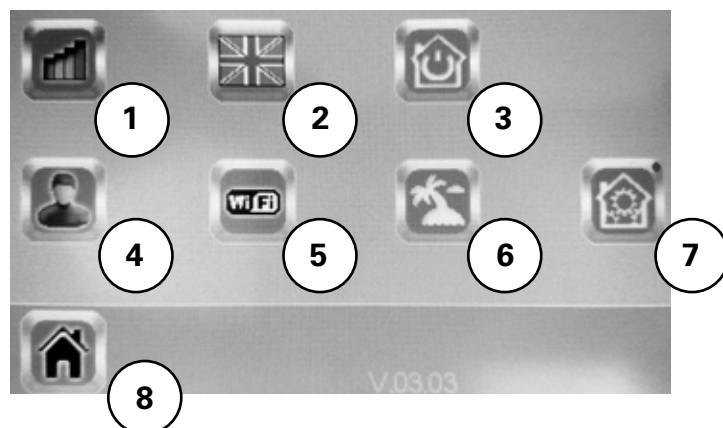

1. Historisk förbrukning
2. Språk. Flaggan för valt språk visas.
3. Kontrollera hela installationen. Används för att ställa alla enheter i samma läge.
4. Användarinställning: Tid, Datum, Sommar-Vinter (Manuell/Auto), Enhet temperatur, Färg (bakgrund), Knappfärg, Bakgrundsbelysning, Skärmläckare, Töm skärm, Fabriksåterställning användare
5. WIFI-inställningar
6. Semesterläge. Ställ in avresa, hemkomst och önskat läge.
7. Installationsmeny (tryck 5 s): Skapa hus, Para ihop med radio, Ta bort enhet, Radera alla enheter, Identifiera enhet, Frostskydd börvärde, Inställningar Värme, V/K, WIFI-inställningar, Total fabriksåterställning, Uppdatera program, Parametrar)
8. Huvudskärm

### Generella symboler



Åter till föregående meny.



Åter till huvudskärm.

## Visa rum

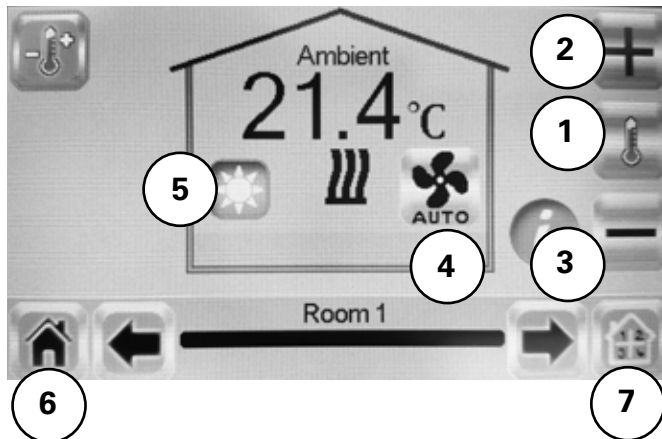

1. Visa omgivningstemperatur (ärtemperatur) eller önskad temperatur (börtemperatur)
2. +/- Ändra börvärde (inaktiv om skärmen är låst)
3. Generella val för alla enheter i rummet. När inställningsknapp som finns här (kugghjul) hålls inne (5 s) kan följande ändras: Enhetsnamn, Effekt, ITCS (Ja/Nej)
4. Fläktläge, se egen rubrik.
5. Lägen, se egna rubriker - Temperaturläge, Timer, veckoprogram.
6. Huvudskärm
7. Välj rum

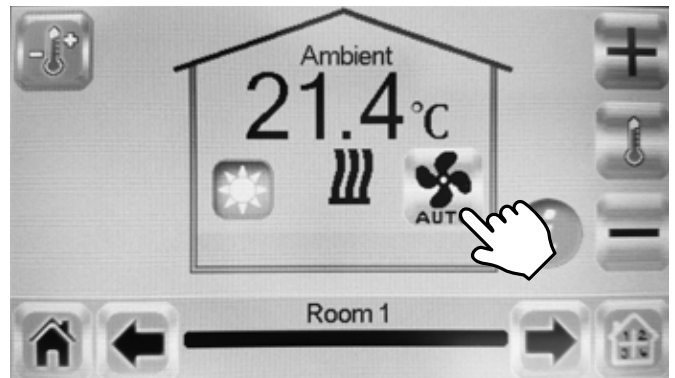
Fläktläge  
Auto/Låg/Hög/Av.

## Temperaturläge

Komfort, reducerat läge (nattnläge) eller frysskydd. Inställda värden för läge Komfort och Reducerat tillämpas även i veckoprogram, när sådant används.

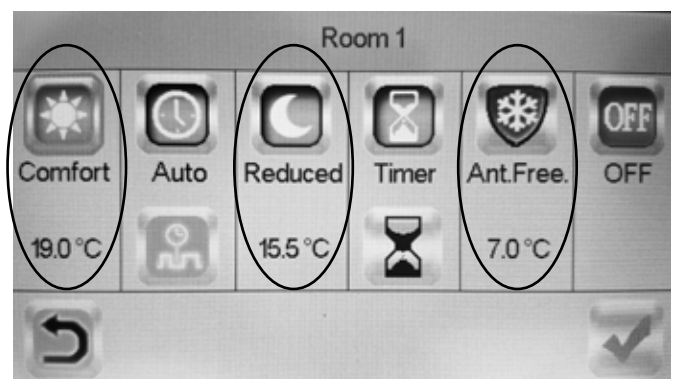

## Förinställda värden

Temperaturläge	Börvärde	Fläktläge
Komfortläge	21 °C	
Reducerat (nattnläge)	15,5 °C	
Frysskydd	7 °C	Hög (låst)

Om OFF väljs aktiveras Frysskyddsläge.



**Timer**

Börvärdet kan ändras under en begränsad tid med timern (3 min till 44 dagar). Fläkten går på inställt värde.

**Veckoprogram**

Fem stycken förinställda veckoprogram (Program 1-5) och möjlighet att lägga in eget för varje rum/zon.

Funktionen ITCS (förinställd) gör att regleringen lär sig när det behöver starta för uppnå en viss börtemperatur vid ett visst klockslag i den miljö den används. Den kan avaktiveras, se Avsnitt 6, rubrik Visa rum, 3.

Veckoprogram görs enklast i App.

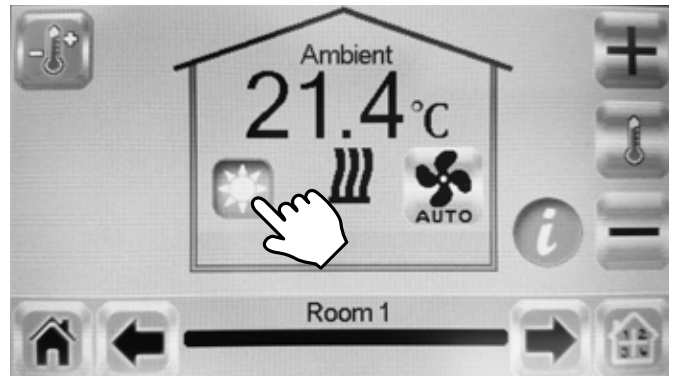
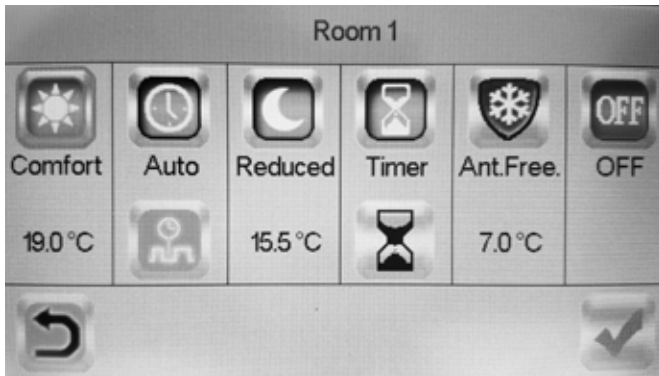

-  Aktivera.
-  Ändra inställd tid.
-  Bekräfta.

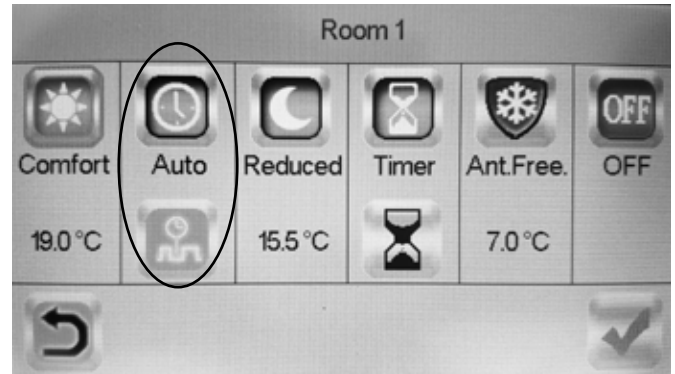





**Main office**

Frico AB  
Box 102  
SE-433 22 Partille  
Sweden

Tel: +46 31 336 86 00

mailbox@frico.se  
www.frico.se

**For latest updated information and information  
about your local contact: [www.frico.se](http://www.frico.se)**